



デッキ

# DECK

現場で自由にカット・ビス打ちができる  
樹脂ムク下地材を使用した人工木デッキ

## TOPIX

### ▶ 新商品のお知らせ

- ・コテージデッキ（縦板目／細筋目リバーシブルタイプ）が追加されました。
- ・コテージデッキ用キャップが追加されました。
- ・Rフェンス手摺コテージタイプ、コテージデッキ扉が追加されました。  
（※状況により1～2ヶ月の発売遅延あり）
- ・Rフェンス手摺STタイプが追加されました。（STタイプの手摺・扉仕様が変更されました）
- ・Rフェンス手摺WAVE5段タイプが追加されました。
- ・黒コーススレッド75mm鉄、ステンレスが追加されました。

### ▶ 廃番のお知らせ

- ・Rフェンス手摺用 格子仕様タイプ
- ・コーススレッド（銀色）75/65mm、鉄／ステンレス

### ▶ 価格変更のお知らせ

- ・銀色コーススレッド→黒コーススレッドに入れ替えた為、デッキセット価格表を変更しました。
- ・Rフェンス手摺シリーズ

### ▶ 送料について

- ・送料当社負担条件を変更しました。  
（定価10万円以上送料込み→定価15万円以上へ。その他条件詳細は各価格ページ最下部をご覧ください。）

NEW RELEASE

コテージウッドデッキ 新発売!

コテージ  
Cottage  
ウッド  
Wood  
デッキ  
Deck

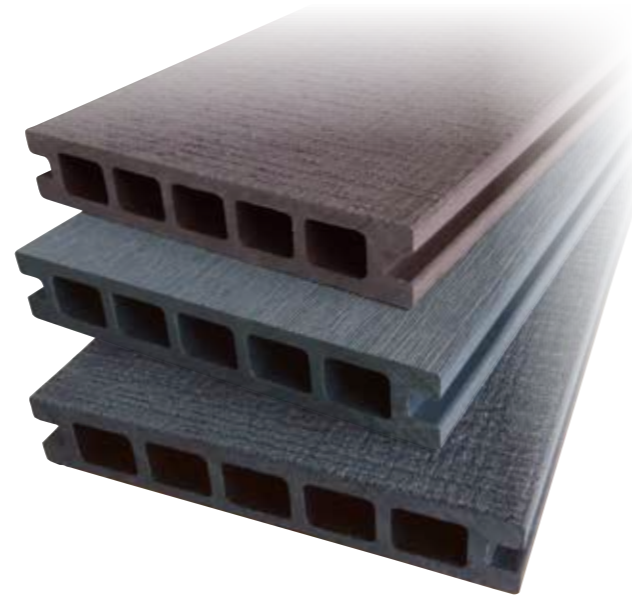

コテージウッドデッキの優れた特長

POINT 1 コスパに優れて長寿命

耐久性に優れた人工木樹脂の品質は維持しつつ、  
板材の厚みを25mmにしたことにより、低価格と長寿命を実現しました。

POINT 2 しっかり強度でスッキリ薄型

従来品より材料強度が高いものを使用し、従来品と同等の強度があります。  
床板の厚みが25mmなので高さの制約がある現場での施工にも便利。

POINT 3 樹脂が含まれる「人工木」なので腐食に強い

水や湿気に強い人工木で出来ているので腐食しにくくなっています。

POINT 4 表情豊かな凹凸模様

森にたたずむ素朴な小屋をイメージして  
2種類の柄(リバーシブル)を用意しました。  
光の角度により作り出す2種類の陰影模様は  
周囲の雰囲気豊かなにします。

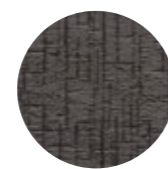
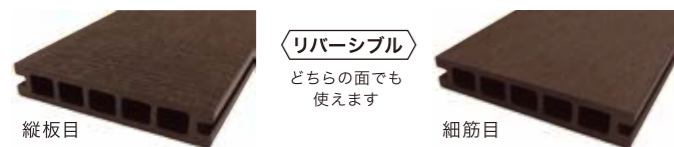

縦板目

天然木を思わせるビンテージ風の  
板目に縦カット模様を入れました。  
板の貼り方向や、変化する太陽光に  
よって様々な表情を見せます。

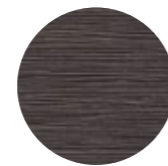

細筋目

主張を抑えた細筋模様はどんな  
シーンでも合わせやすく、周囲の  
雰囲気を豊かにします。

POINT 5 ササクレが起きないので安全

押し成形+型押しで柄を作り出している人工木材なので、  
ササクレが起きません。お子様が触れても安心です。

POINT 6 雨シミや汚れが付きにくい

表面を切削加工(サンディング)していない為、雨シミや汚れが付きにくく、  
軽い汚れでしたら濡れ雑巾等でサッと拭きとることができます。

■実際の商品と印刷物の色が異なる場合があります。

仕様/価格

▶床材

型番/品名	サイズ(mm)	素材	重量(kg)	定価
CYU18□□/コテージ床板 L1793	W143×T25×L1793(※1)	人工木	5.0	3,800円
CYU27□□/コテージ床板 L2693	W143×T25×L2693(※1)		7.5	5,700円

※1 温度により板長さは±2mm程度の誤差が出る場合がありますが許容範囲内になります。  
※ ご注文時は型番□□部分に色(MB/KB/RG)を入れてください。

縦板目

床板柄:  
(リバーシブル)



細筋目



■実際の商品と印刷物の色が異なる場合があります。

▶幕板

型番/品名	サイズ(mm)	素材	重量(kg)	定価
TMA19□□/コテージ幕板 縦板目 L1994	W140×T10×L1994(※1)	人工木	4.0	2,900円
HMA19□□/コテージ幕板 細筋目 L1994				

※1 温度により板長さは±2mm程度の誤差が出る場合がありますが許容範囲内になります。  
※ コテージ幕板はリバーシブルではありません。ご注文時に「縦板目」または「細筋目」をご指定ください。  
※ ご注文時は型番□□部分に色(MB/KB/RG)を入れてください。

T1 縦板目

幕板柄:  
(表裏同柄)



H1 細筋目



■実際の商品と印刷物の色が異なる場合があります。

注意事項

- 〈色について〉一部リサイクル原料を使用している為、色の濃淡や色調、模様が多量異なるなど個体差がある場合があります。また、紫外線の影響や、経年変化により表面色が白っぽくなったり、褪色する場合がありますが予めご了承ください。耐久性の影響はありません。
- 〈温度変化による伸縮・変形について〉材料に樹脂を使用している為、温度変化や日当たり条件により伸縮・変形・反り等が発生します。商品と同梱されている取扱説明書をよく読みながら施工してください。この特性により板長さは±2mm程度の誤差が出る場合がありますが許容範囲内になります。精度を要する場合は加工・施工前に必ず長さ確認をしていただき必要に応じてカットをしてください。
- 頑固な汚れになる前に定期的な清掃が必要です。汚れがひどい場合は中性洗剤等を使用して清掃してください。

# WAVE DECK

## ウェーブデッキ

高機能ハイグレードデッキ材

耐久性、機能性に優れたエラストマ樹脂を表面材に使用。

表面柄は自然な連続性を表現し、やわらかな印象をあたえる「WAVE」柄と、幅広くコーディネートしやすい「スジ目」柄をリバーシブルで使用できます。

ココアブラウン (CB)

## エラストマ+人工木 2層材「WAVE デッキ」の優れた特長

### POINT 1 水に強い

耐水性に優れたエラストマ樹脂は、劣化原因の1つである水分からコア材を守ります。

吸水比較試験結果

JIS A5741 基準:10%以下

吸水率	WAVE デッキ床板	0.2%
	当社 ST デッキ床板	1.4%

### POINT 2 滑りにくく安全

一般的な人工木デッキや天然木デッキに比べグリップ力があり、滑りにくいので安全性が高い。

滑り抵抗係数 C.S.R値(JIS A1454)測定結果

WAVE	ドライ	幅方向	1.086	極めて滑らない
		長手方向	1.037	極めて滑らない
	ウエット	幅方向	0.891	かなり滑らない
		長手方向	0.878	かなり滑らない

※単位:C.S.R

ST	ドライ	幅方向	0.659	あまり滑らない
		長手方向	0.643	あまり滑らない
	ウエット	幅方向	0.628	あまり滑らない
		長手方向	0.607	あまり滑らない

※単位:C.S.R

※日本建築学会の推奨値:履き物を履いて動作する床面、通路等の場合:C.S.R=0.4以上

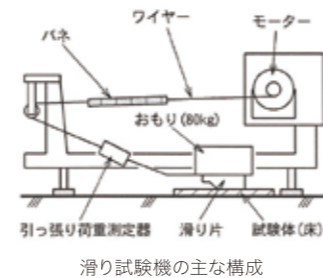

### POINT 3 クッション効果で安心

上質な感触とクッション効果で弾力性があるエラストマ樹脂は万が一の転倒でも衝撃を和らげます。

■実際の商品と印刷物の色が異なる場合があります。

## 仕様/価格

種類	型番/品名	サイズ(mm)	重量(kg)	定価
WAVE 床板	WYU18□□/ WAVE 床板 L1793	W143×T30×L1793(※1)	5.0	6,500 円
	WYU27□□/ WAVE 床板 L2693	W143×T30×L2693(※1)	7.4	9,500 円
WAVE 幕板	WMA20□□/ WAVE 幕板 L2000	W140×T15×L2000(※1)	5.0	6,900 円

※1 温度により板長さは±2mm程度の誤差が出る場合がありますが許容範囲内になります。  
 ※ ご注文時は型番□□部分に色(CB/BG)を記入してください。

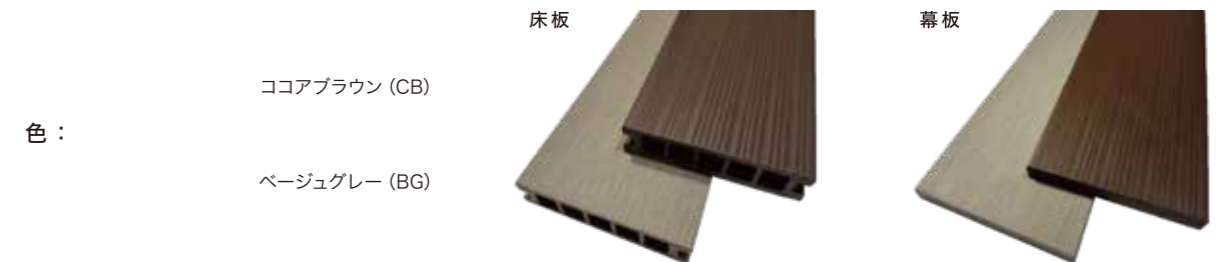

■実際の商品と印刷物の色が異なる場合があります。

ベージュグレー (BG)

### 〈WAVEデッキ 注意事項〉

- 表面に柔らかいエラストマ樹脂を使用していますので切断した際に切れ端が残ります。切れ端がデッキ表面に出るのを防ぐために、カットの際は使用面を下(裏返し)にして切断してください。
- 頑固な汚れになる前に定期的な清掃が必要です。汚れがひどい場合は中性洗剤や、家庭用研磨材入りクリーナーを使用して清掃してください。特にベージュグレー色は明るい色の特性上、汚れが目立ちます。予めご了承ください。
- 生産時期の違いにより多少色差が生じる場合があります。
- 温度差により熱伸縮、熱による多少の反り、伸縮による変形が生じる場合があります。
- 紫外線により多少の変色、褪色などの経年変化が生じます。

■定価合計が15万円未満の場合は送料がかかります。定価合計が15万円以上で納品先が会社宛の場合は送料込み(北海道・沖縄除く)。現場宛、個人様宅、離島への配達には別途料金がかかります。  
 ■大型現場でチャーター便による一括納品をご希望の場合、別途チャーター料金がかかります。また、道路や車両制約などの運送・受渡条件によって割増になる場合があります。  
 ■商品仕様、価格は予告なく変更する場合があります。 ■実際の商品と印刷物の色が異なる場合があります。

R A N D O M G R O O V E

# ZEN

ネオカットウッド “ゼン”

R A N D O M G R O O V E

# ZEN DECK

STRONG POINT



■表面柄 床板・ムク板・幕板  
不均等溝面/切削加工あり  
[ご注意]ネオカットウッド“ZEN”は  
リバーシブルタイプではありません。

### ① Design あらゆる空間に溶け込むデザイン

RANDOM GROOVE:不均等溝柄が醸し出すナチュラルな雰囲気は、洋風・和風住宅やコンクリート建物、公共施設など、設置場所を問わず周囲に馴染みやすいデザインとなっており、高級感と奥ゆかしい印象を与えます。

### ② Safety 熱伝導を緩和・滑りにくい

デッキ表面に繊細な溝加工を施すことにより、体に触れる接地面積が少なくなり、熱伝導性が緩和され夏場などの表面温度上昇時に、熱の伝わりを緩和させる効果があります。(※)また、しっかりとした溝は滑り止めの効果もあります。  
※当社デッキ(サンディング面)と比較。  
※夏場の高温時はスリッパ等を履いてください。

### ③ Tough 頑丈なつくり

6列あるリブでしっかりと荷重を支え、より丈夫なデッキ(※)になりました。  
※当社比

### ④ Water resistant 水に強い

両側面、裏面は切削加工せず、押し成形時に形成される「表層面」を残すことにより、耐水性、耐久性(※)が向上しています。  
※当社比

## ネオカットウッド “ゼン” シリーズ

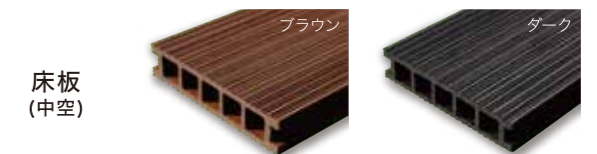

床板  
(中空)

サイズ: W143xT30 (mm)

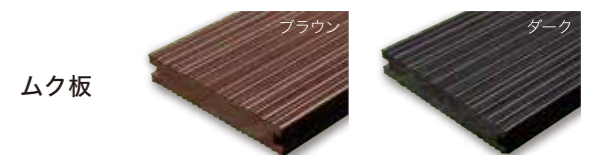

ムク板

サイズ: W143xT25 (mm)

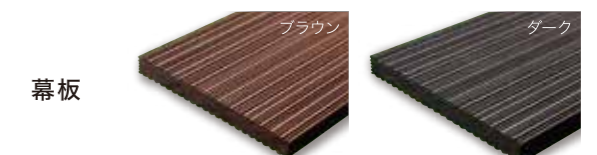

幕板

サイズ: W140xT15 (mm)

▶ FEATURES

Webサイトにて[ネオカットウッド]の取扱説明書を掲載しております  
<https://www.neocut.jp> > 取扱説明書



# NEOCUT WOOD DECK SERIES

木材と変わらない施工性がエクステリアに「自由」をもたらす  
 現場で自由にカットできる樹脂ムク下地材を使用した人工木デッキです。  
 一般住宅から大型施設まで幅広く対応できます。

## 表面柄とサイズ SURFACE / SIZE

NEW ITEM

### COTTAGE WOOD コテージ

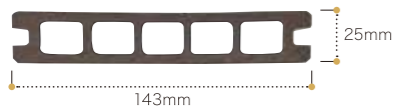

### ZEN ゼン

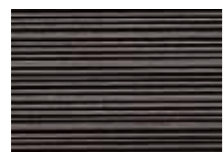

※ZENはリバーシブルではありません。

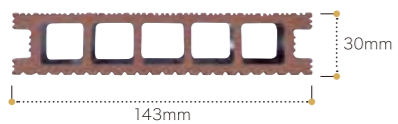

### WAVE ウェーブ

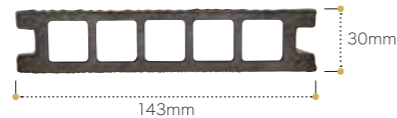
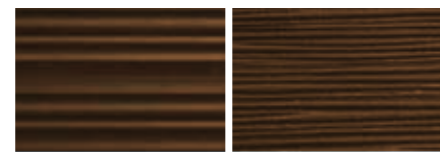

### ST エスティー



## 注意 CAUTION

### ●人工木デッキの特性／ご理解ください

- 色のばらつき** 人工木材は天然木の風合いを出すため木粉を配合しています。そのため、製造時期・ロットにより多少の濃淡差(色のばらつき)が生じる場合があります。\*表面を研削処理しているため、見る角度や光の当たり方により濃淡差が目立つ場合があります。
- チョーキング(粉化)・色移り** 経年変化や紫外線等の影響により、表面をこすると粉状のものが付着(チョーキング)する場合があります。また、雨水等の水分と混ざって衣類等へ色移りすることがあります。品質上の問題ではありませんが、衣類等への付着・色移りにご注意ください。気になる場合は水洗い等で清掃してください。
- 褪色(経年変化)** 紫外線の影響や経年変化により、色あせ(褪色)が生じる場合がありますが、一般的に天然木ほど大きな変化はありません。雨や直射日光などの環境条件により、使用初期に褪色が見られることがありますが、その後の変化は緩やかになります。
- カビやシミ** 品質には問題ありませんが、外部から飛散し発生するカビを完全に防ぐ方法はありません。これは人工木に限らず天然木のウッドデッキでも共通です。シミやカビ等が付着した場合は、ブラシ等で除去してください。シミやカビが気になる方はダーク系の色をおすすめします。  
\*カビやシミの対処方法は、[お手入れについて\(P.67\)](#)をご覧ください。
- 温度差による伸縮と反り** 材料に樹脂を含むため温度変化の影響を受け、使用上差し支えない範囲で伸縮や反りが発生する場合があります。あらかじめご了承ください。  
人工木は水をほとんど吸わないため、わずかな反り等により降雨時に水たまりが生じる場合があります。床板の表面状態や水たまりの大きさにより、床板ごとに乾燥時間に差が出る場合がありますが、品質には影響ありません。  
\*床板の波打ち・反り等は、製品の品質には影響しません。床板中央部が反った状態にならないよう下地の高さを調整し、必ず束や根太を地面(下地)に確実に固定してください。  
\*WAVEデッキの注意事項は(P.20)をご覧ください。

## 特長 STRONG POINT

### 1 床高ミニмум65mm、低い現場でも設置できます。

根太材の種類の多さや加工のしやすさ、部材同士の接合のしやすさといったアルミ根太には無い多くの利点を有しており、アルミ根太デッキが苦手としていたローデッキも対応できます。根太がコンクリート土間に固定できる場所であれば、最低H65mmまで施工可能です。



### 2 複雑な形状の現場でも対応できます。

木材と同じ感覚で扱える商品ですので、デッキ高を色々変えなければならない複雑な形状の現場でも対応できます。



樹脂根太材



### さらに施工しやすくなる 止め部品セット

※ドリルビス仕様もご用意もあります。

センター用(木ビス付) STOA



使いやすい 束固定用L金具



スタート用(木ビス付) STOB



※ステンレス仕様もご用意あります。  
\*詳細はP.48をご覧ください。

## 人工木材と樹脂根太材の特長

### 人工木材

天然木粉と樹脂の複合材ですので、水に強く腐りにくく、シロアリ等の被害もありません。また、天然木デッキのような防腐剤塗布等のメンテナンスも必要ありません。また、シックハウス等の原因物質も使用していません。

#### POINT 色褪せが少ない

原料に顔料を練り込んでいますので、経年変化による色褪せは少なく抑えられています。

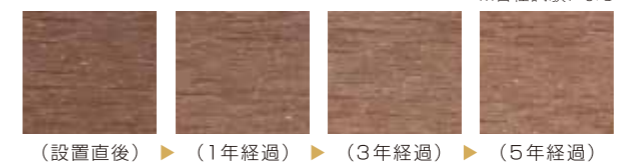

※自社試験による

### 樹脂根太材

純度の高い工場廃材樹脂を主原料としたもので、デッキ材同様にリサイクル品です。発泡処理したムク材で、木に近い硬さでできています。

#### POINT 優れた加工性

加工性は木材と同じく、鋸やカンナ、ノミなどの木工用のものが使え、ムク材ですでの位置・どの角度からでもビスを打ち込むことができます。根太と束をつなぐ際も、ビスの斜打ちで対応できますので、L金具を使うことなく組立てができます。



### その他注意

- デッキ上に金属製のものを放置したり、鉄粉や鉄の切削屑を付着させたままにすると、木粉に反応して黒いシミ(タンニン)になる場合がありますので避けてください。●木粉を含む人工木の特性上、水気や湿度の高い場所への設置はカビや変形の原因になりますので避けてください。●床下は通気を良くし、水や湿気が滞留しないようにしてください。落ち葉やゴミなどが溜まりやすい場所は点検口を設け、定期的に点検・除去し、床下は常に乾燥状態を保つようしてください。●浴室・プールなど常時水がかかる場所での使用は熱や湿気により変形、劣化の恐れがありますので避けてください。また温泉などの成分により変色する場合があります。●給湯器や暖房機などの熱排気が、製品に直接当たらないようにしてください。熱による部材の変形・劣化のおそれがあります。●床板内部に水が溜まる可能性がある場合は、床板の各中空部下面に水抜き穴(6~8mm)を設けて内部の水が抜けるようにしてください。●材料に樹脂を含むため、炎天下ではデッキ材が高温になり、ヤケドまたは低温ヤケドを起こす恐れがありますので、必ず履物を着用してください。特に幼児や小さなお子さま、高齢の方が使用される際は十分ご注意ください。●床板を横切った場合は、強度が低下しますので、中空部もしくは下地に補強材を入れてください。●根太材は発泡剤を使用した押出成形品の為、長手方向に切断すると反りや曲がりが出ますので横切(長手方向切断)しないでください。●歩行などの摩擦により静電気が発生、帯電する場合があります。\*上記以外にもございますので詳細は施工説明書をご覧ください。

### デッキの貼り方について



- 床板の反りや目地の配慮から「千鳥張り」が標準施工となります。「芋張り」は標準施工外となり保証外となります。
- 芋張りは継ぎ目が一直線に揃うため、床材の伸縮や反りが生じた際に、その影響が一列に集中しやすく、見た目や納まりに影響が出る場合があります。
- 一方、千鳥張りは継ぎ目を分散させることで、床板の伸縮や荷重による動きを逃がしやすく、反りや歪みの影響を軽減できます。

人工木デッキを使用に関する事前注意点は [p.67](#) をご覧ください



NEW ITEM  
R-Fence Rフェンス手摺シリーズ

# Cottage コテージ

Rフェンス手摺シリーズに「コテージ」が加わりました。



R-Fence Rフェンス手摺シリーズ  
WAVEパネル(アルミ製)

ビスが見えない ナチュラルウェーブ形状



手摺柱色:  
アーバングレー(UC)

手摺柱色:ブラック(KC)

仕様詳細・価格はP.51~をご覧ください。



デッキ・手摺色:ダーク/手摺柱色:UC



デッキ・手摺色:ブラウン/手摺柱色:KC

## フラット通し笠木 ▶ やさしい手触り

### III 特長 STRONG POINT

#### Gentle Touch やさしい手触り

洗練された印象の「フラット」な手摺面、100ミリ幅の人工木を使用。手になじみやすい板幅で、サンディング仕上げのやさしい手触り。

#### Strong 曲がりにつよい

アルミ材の横棧は、反りや曲がりに強く十分な強度を持ちます。

#### Simple Design シンプルなデザイン

Rフェンス笠木付き・笠木横棧付きタイプは、笠木と横棧のみで構成されシンプルで洗練された印象を与えます。



#### Slim Pillar スッキリとした60角柱

スリムで凹凸のない全面フラットな60角柱はデッキ全体をスッキリとした印象にします。

#### Privacy ほどよく目隠し

あらゆる住宅デザインにマッチする縦張りパネル。程よく視線を遮りますので一般住宅から保育施設や養護施設などの公共現場にも最適です。

#### Speedy 早く確実な組立が可能

アルミ柱はビスホール付きのため、ベースプレートとの組立は、簡単スピーディー且つ確実な組立を可能にします。



### Simple Assembly

シンプルな  
組み立て

※印刷のため実際の色と異なる場合があります。



1 柱に130角プレートを取付けます



2 デッキ下地に対してビスを効かせます(仮締め)



3 横棧にLアングルを取付けます(下穴加工済)



4 Lアングル付き横棧を柱(下穴加工済)に取付けます130角プレートを本締めします



5 横棧に笠木を取付けます(現場穴あけ)



6 完成



## Highデッキ (H250~600) から Lowデッキ (H70~250) まで、

## 様々な現場に対応できるNEOCUT WOODデッキ。

### Highデッキ (H250~600) ▶ H方式 / 根太 + 大引 + 束



### Lowデッキ (H70~250) ▶ L方式 / 根太 + 胴縁※ + 束

※デッキ高さにより胴縁が不要の場合もあります。

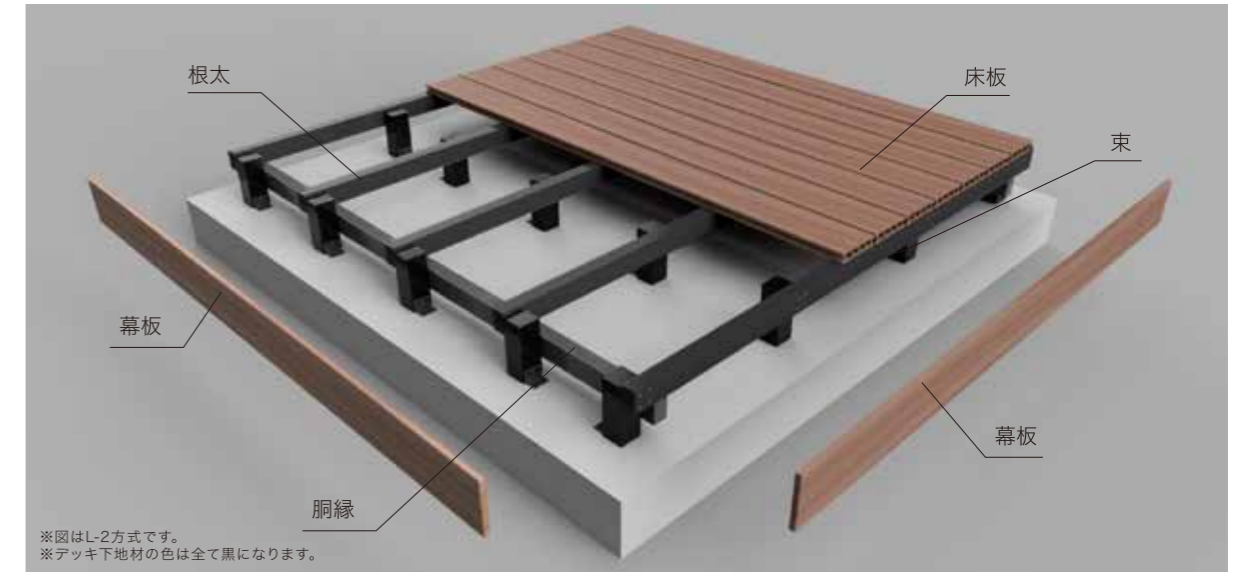

#### 基本寸法

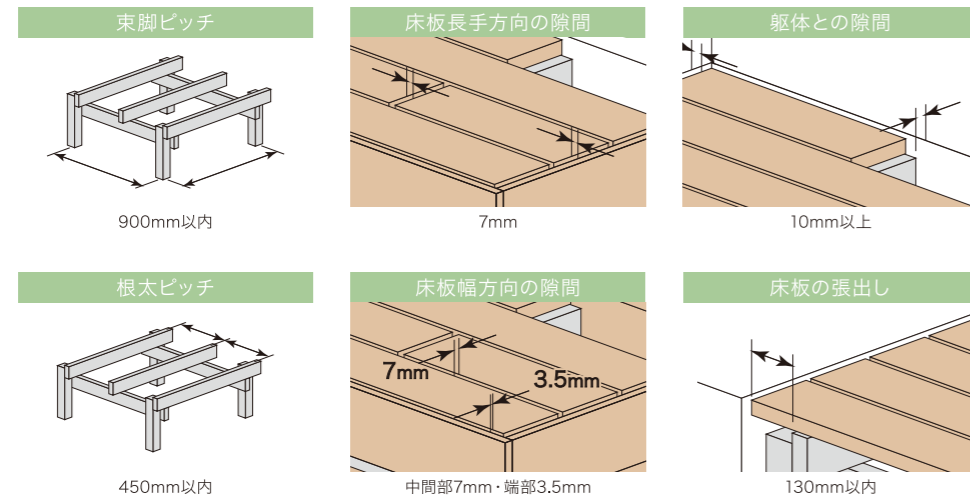

#### 標準納まり寸法(根太・大引 90×40の場合)

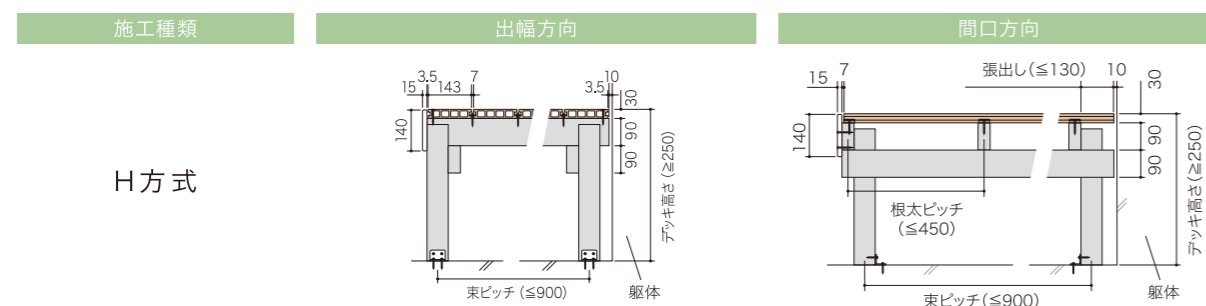

※詳細は取扱説明書をご覧ください。(当社HP:neocut.jpからでもご覧いただけます。)

※デッキ最大高さについて：H800 までになります。H600～H800までは胴縁（根がらみ）を追加して補強をしてください。

#### 基本寸法

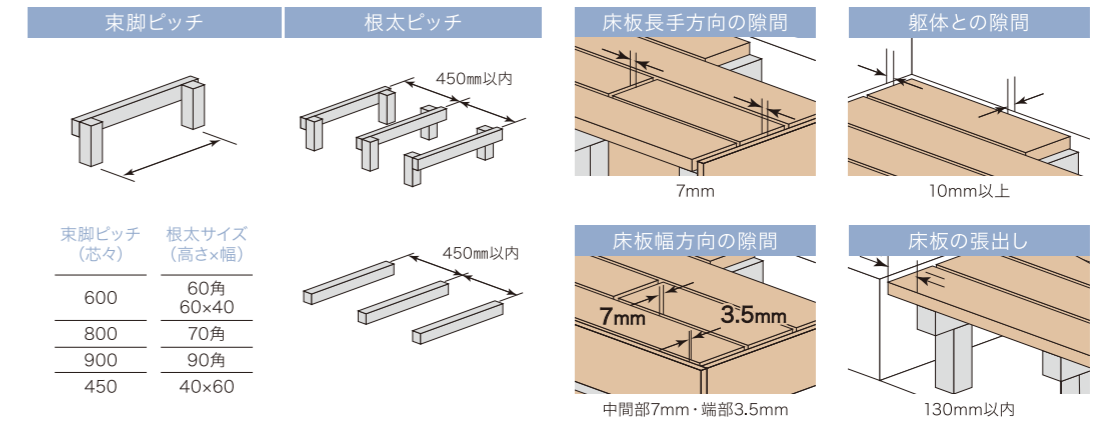

#### 標準納まり寸法

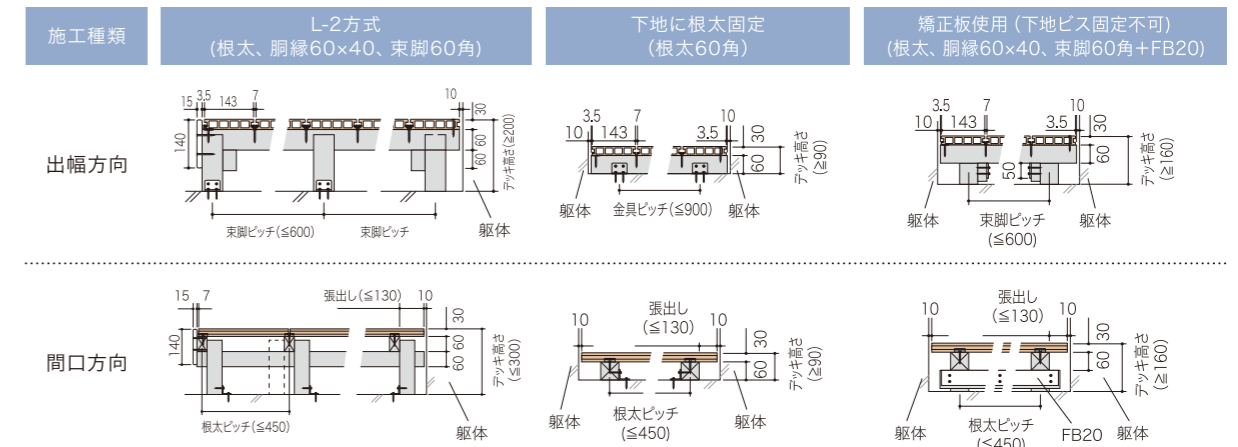

※詳細は施工説明書をご覧ください。

# SLOPE DECK

スロープデッキのご提案です。

お部屋からお庭へ安心してアプローチできる  
スロープデッキをご提案します。

スロープを設置する目的は、  
お庭からウッドデッキに上がる時の段差を解消することです。  
緩やかな傾斜のスロープを設置すれば  
小さなお子様から高齢の方まで、安全、快適にアクセスが可能になります。  
例えば介護者が1Fに居られる場合は  
掃き出し窓があるお部屋→デッキ→スロープ→駐車場という流れで  
安全かつスムーズな動線設計も可能になります。

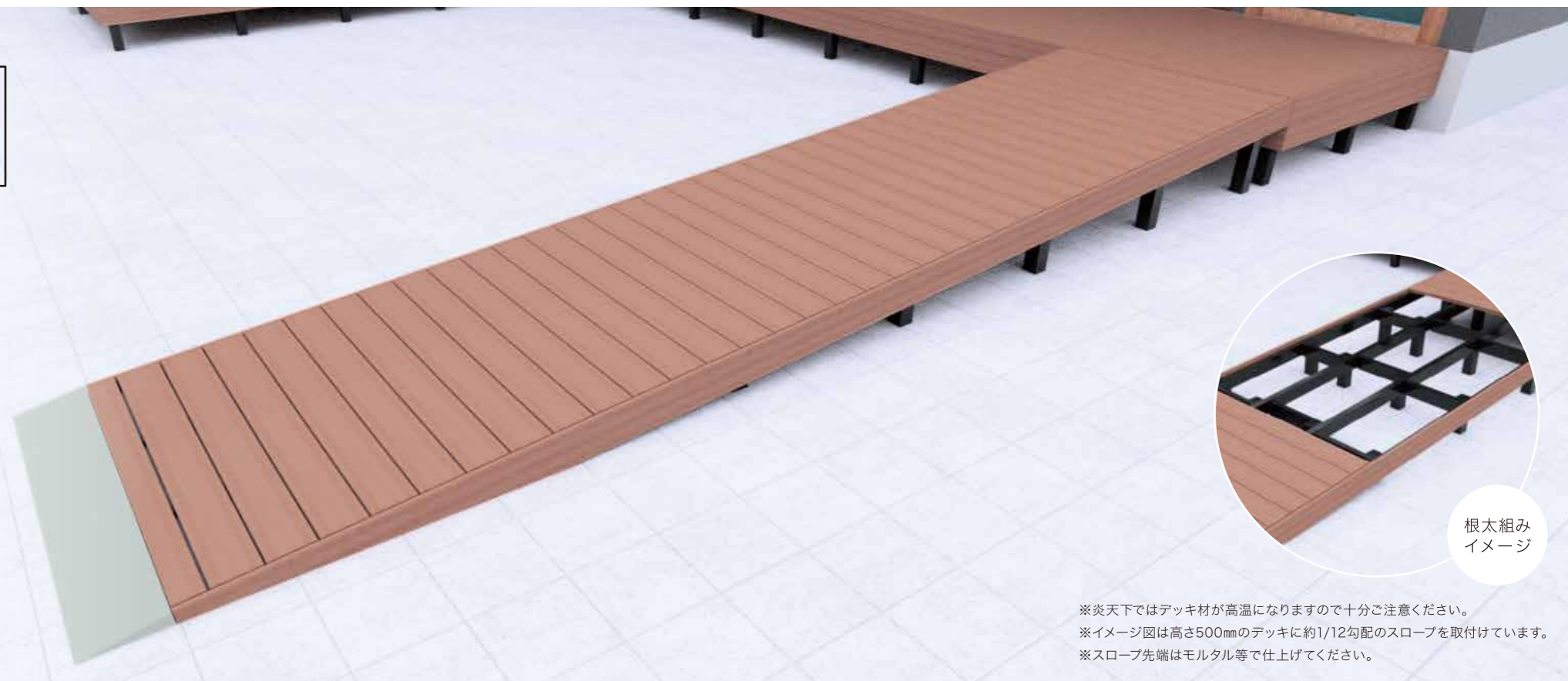

※炎天下ではデッキ材が高温になりますので十分ご注意ください。  
※イメージ図は高さ500mmのデッキに約1/12勾配のスロープを取付けています。  
※スロープ先端はモルタル等で仕上げてください。



ペットと一緒に  
ウッドデッキで  
快適に過ごす。

ペットと一緒にウッドデッキを使いたい  
場合もスロープ設置をオススメします。  
ベツは段差で転倒するリスクがあり、  
また上がりにくいとウッドデッキに登ら  
なくなるケースもあります。  
ウッドデッキでペットと快適な時間を  
過ごしていただくためにもスロープの  
設置をご提案させていただきます。

※手摺は社外品になります。  
※印刷のため実際の色と異なる場合があります。



※根太組み部材説明図の為、床板、幕板を取った状態になります。  
※根太の接合は全てコーススレッドを使用。  
※デッキ下地は土間コンクリート上にL金具固定を推奨します。

造作しやすい発泡樹脂ムク材の根太一番はスロープ施工も自由自在。

デッキ天板が水平のウッドデッキに対して、傾斜のあるスロープは根太と束の組立が変則的になり、「現場合わせ」施工を求められます。発泡樹脂ムク材の根太一番は、カットもビス打ちも木材同様に扱えるため、通常のウッドデッキと同様に施工することが可能です。但し、GLに接するスロープ先端はモルタル等で現場造作するかたちになります。

Highデッキ (H250~600) ▶ H方式 / 根太 + 大引 + 束

間口方向・出幅方向の基本寸法 (根太一番90×40・束70角の場合) ※ ( ) は3面に幕板がついた場合の寸法です。

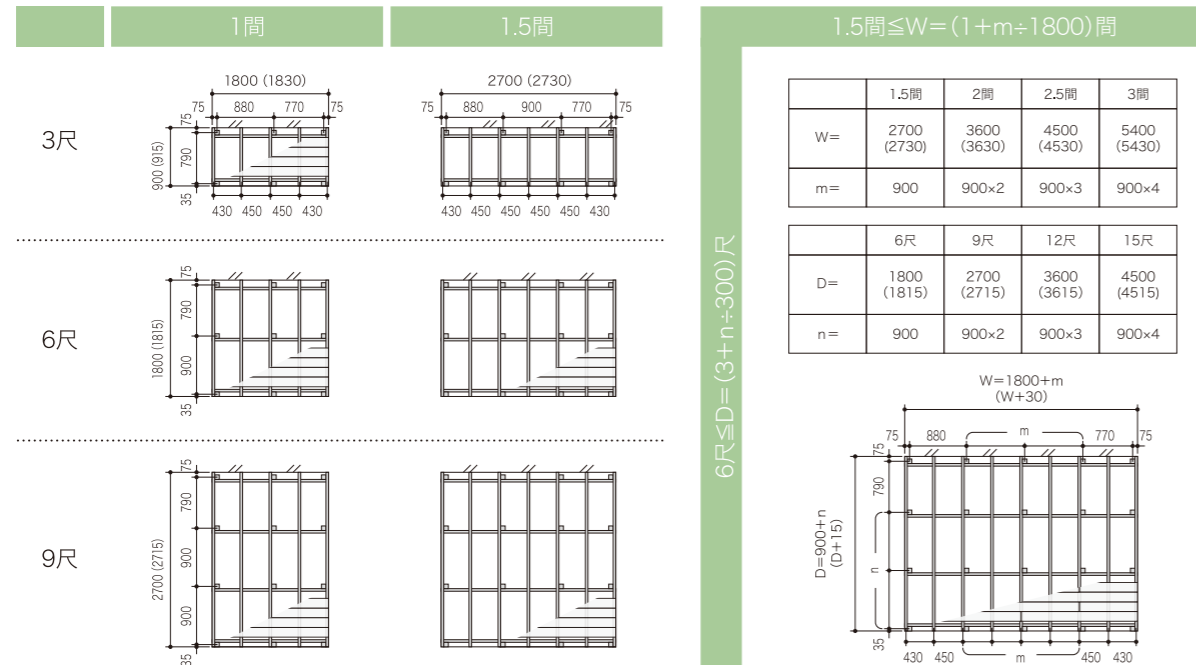

Lowデッキ (H70~250) ▶ L方式 / 根太 + 胴縁※ + 束

間口方向の基本寸法 (根太60×40、束60角の場合) ※ ( ) は両側面に幕板がついた場合の寸法です。

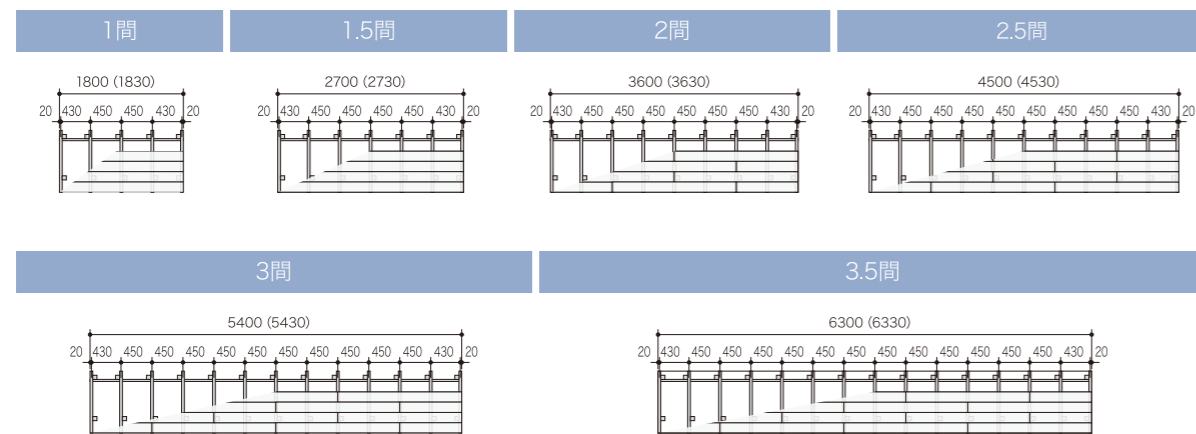

出幅方向の基本寸法 (根太60×40、束60角の場合) ※ ( ) は前面に幕板がついた場合の寸法です。

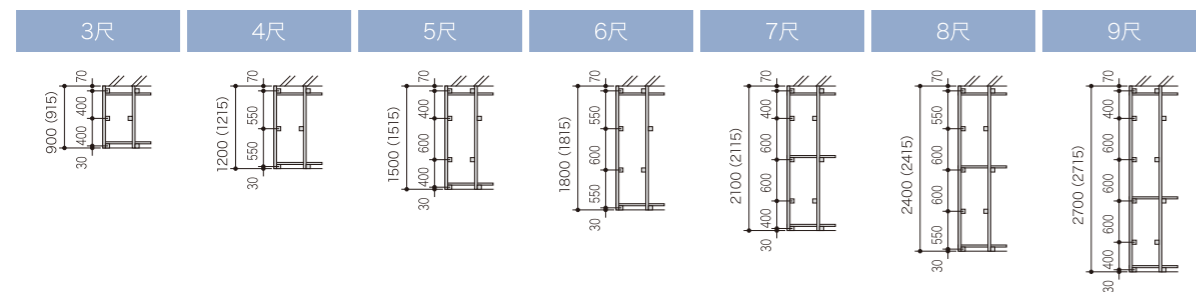

- CASE 1
- タイプ / ST
  - カラー / ダーク ステップ部: ブラウン
  - 使用面 / サンディング
  - 特記 / RフェンスST笠木横棧付き 一部: 社外品手摺
- CASE 2
- タイプ / ST
  - カラー / ダーク
  - 使用面 / サンディング
  - 特記 / RフェンスST笠木横棧付き
- CASE 3
- タイプ / ST
  - カラー / ダーク ステップ部: ブラウン
  - 使用面 / サンディング
  - 特記 / RフェンスST笠木横棧付き 一部: 社外品手摺

■実際の商品と印刷物の色が異なる場合があります。



4



7



8

CASE 7 ●タイプ / ZEN  
 ●カラー / ブラウン  
 ●使用面 / 不均等溝

CASE 8 ●タイプ / ZEN  
 ●カラー / ブラウン  
 ●使用面 / 不均等溝  
 ●特記 / 多段幕板

CASE 9 ●タイプ / ZEN ●カラー / ブラウン ●使用面 / 不均等溝  
 ●特記 / 左: 既設天然木下地+樹脂根太を使用して改修。標準外施工。  
 右: 床張り後。RフェンスST笠木横棧付き手摺。



5

CASE 4 ●タイプ / STMク  
 ●カラー / ブラウン  
 ●使用面 / サンディング  
 ●特記 / グランピング施設・標準外施工

CASE 5 ●タイプ / ZEN  
 ●カラー / ブラウン・ダーク  
 ●使用面 / 不均等溝  
 ●特記 / スロープ・多段幕板

CASE 6 ●タイプ / ZEN  
 ●カラー / ブラウン  
 ●使用面 / 不均等溝  
 ●特記 / プランター標準外施工



6

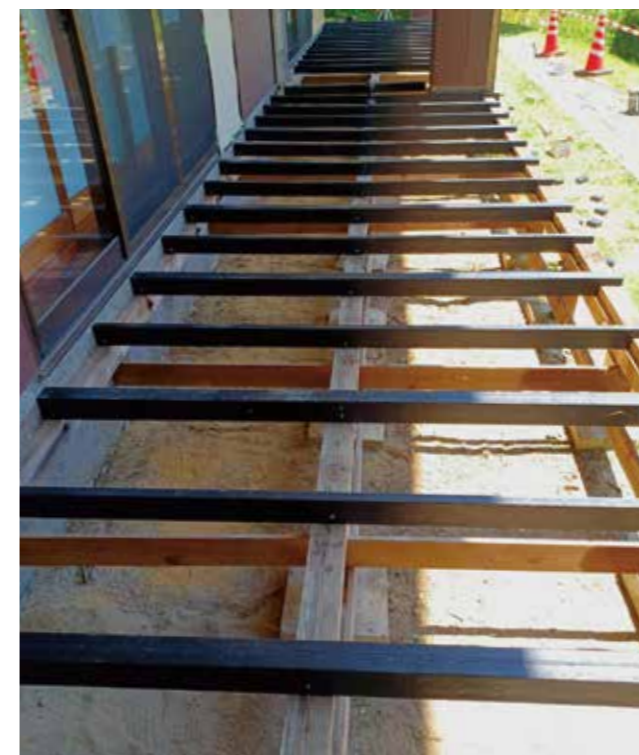

9

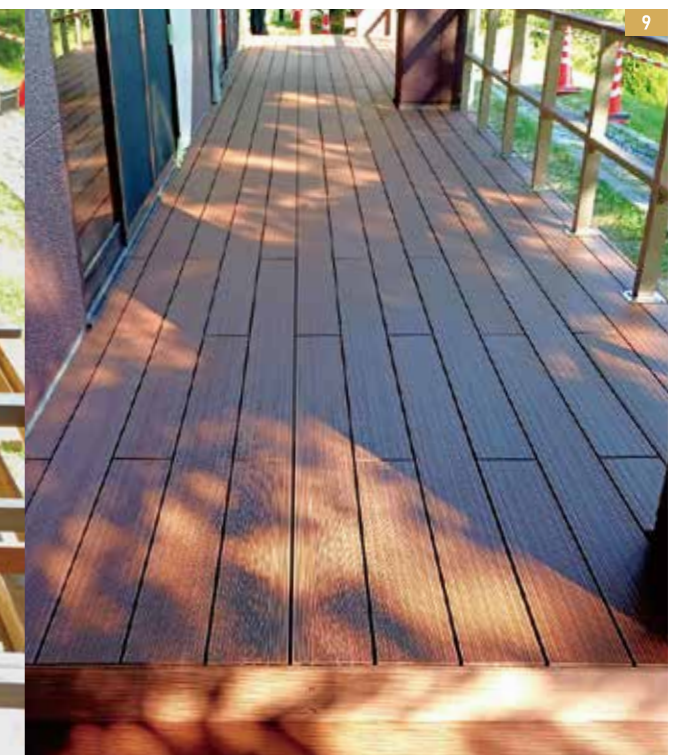

■実際の商品と印刷物の色が異なる場合があります。

■実際の商品と印刷物の色が異なる場合があります。

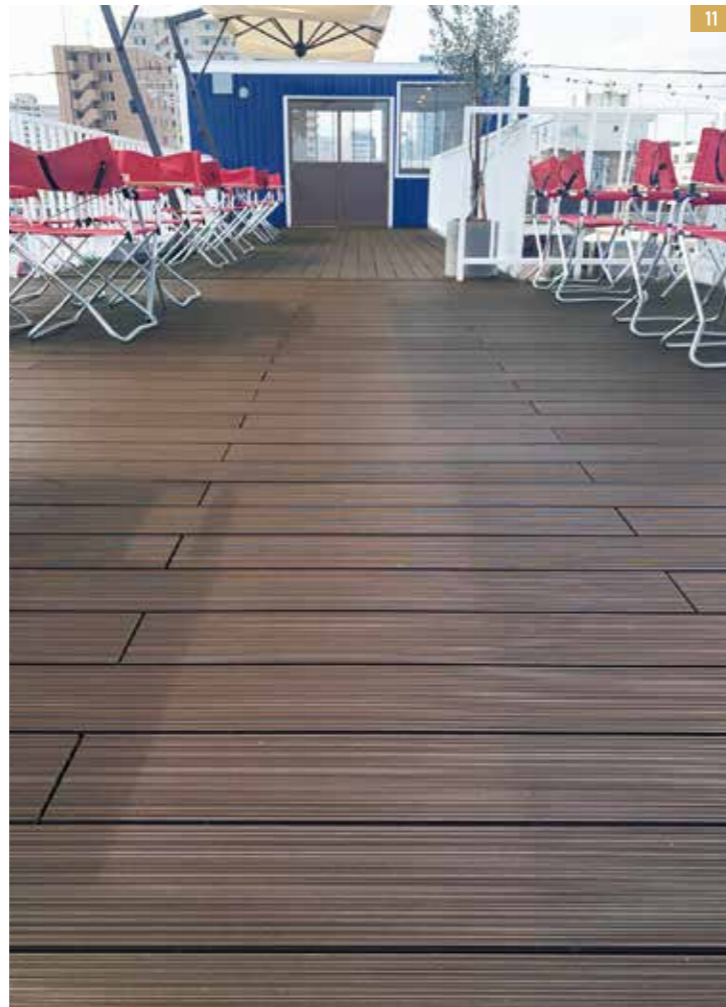

**CASE 10**

- タイプ / ZEN
- カラー / ブラウン・ダーク
- 使用面 / 不均等溝
- 特記 / ステップ付・留めカット現場対応

**CASE 11**

- タイプ / ZEN
- カラー / ダーク
- 使用面 / 不均等溝

**CASE 12**

- タイプ / ZEN
- カラー / ダーク
- 使用面 / 不均等溝
- 特記 / スロープ・多段幕板・標準外施工

**CASE 14**

- タイプ / ZEN
- カラー / ブラウン
- 使用面 / 不均等溝



**CASE 13**

- タイプ / ZEN
- カラー / ブラウン
- 使用面 / 不均等溝
- 特記 / ステップ



**CASE 15**

- タイプ / ZEN
- カラー / ダーク
- 使用面 / 不均等溝

**CASE 16**

- タイプ / ZEN
- カラー / ブラウン
- 使用面 / 不均等溝

■実際の商品と印刷物の色が異なる場合があります。

■実際の商品と印刷物の色が異なる場合があります。



**CASE 17**

- タイプ / ZEN
- カラー / ダーク
- 使用面 / 不均等溝
- 特記 / ステップ付・多段幕板



**CASE 18**

- タイプ / ZEN
- カラー / ダーク
- 使用面 / 不均等溝
- 特記 / ステップ付



**CASE 19**

- タイプ / ZEN
- カラー / ブラウン
- 使用面 / 不均等溝
- 特記 / 幕板標準外施工



**CASE 20**

- タイプ / ZEN
- カラー / ダーク
- 使用面 / 不均等溝
- 特記 / ステップ付

**CASE 21**

- タイプ / ZEN
- カラー / ブラウン
- 使用面 / 不均等溝
- 特記 / ステップ付



**CASE 22**

- タイプ / ZEN
- カラー / ダーク
- 使用面 / 不均等溝



**CASE 23**

- タイプ / ST
- カラー / ダーク
- 使用面 / サンディング

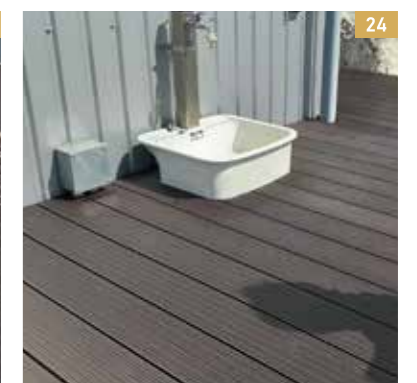

**CASE 24**

- タイプ / ZEN
- カラー / ダーク
- 使用面 / 不均等溝

■実際の商品と印刷物の色が異なる場合があります。

■実際の商品と印刷物の色が異なる場合があります。



25

CASE 25  
●タイプ / ZEN  
●カラー / ブラウン  
●使用面 / 不均等溝  
●特記 / 隙間塞ぎ・手摺社外品



28



26

CASE 26  
●タイプ / ZEN  
●カラー / ブラウン  
●使用面 / 不均等溝  
●特記 / 標準外施工



27

CASE 27  
●タイプ / ST  
●カラー / ブラウン  
●使用面 / サンディング

■実際の商品と印刷物の色が異なる場合があります。



29

CASE 28  
●タイプ / ST  
●カラー / ダーク  
●使用面 / サンディング  
●特記 / 標準外施工、社外品手摺

CASE 29  
●タイプ / ST  
●カラー / ブラウン  
●使用面 / サンディング  
●特記 / 標準外施工

■実際の商品と印刷物の色が異なる場合があります。



30



31



32



33

- CASE 30**
- タイプ / ZEN
  - カラー / ブラウン
  - 使用面 / 不均等溝
  - 特記 / 標準外施工 下地: 他社製天然木

- CASE 31**
- タイプ / ST
  - カラー / ブラウン
  - 使用面 / サンディング
  - 特記 / 標準外施工

- CASE 32**
- タイプ / ST
  - カラー / ブラウン
  - 使用面 / 溝

- CASE 33**
- タイプ / ST
  - カラー / ブラウン
  - 使用面 / サンディング

■実際の商品と印刷物の色が異なる場合があります。



34



35

- CASE 34**
- タイプ / ST
  - カラー / ブラウン
  - 使用面 / サンディング
  - 特記 / 標準外施工

- CASE 35**
- タイプ / ST
  - カラー / ダーク
  - 使用面 / 溝
  - 特記 / 幕板なし・床板キャップ付



36

- CASE 36**
- タイプ / ST
  - カラー / ダーク
  - 使用面 / サンディング
  - 特記 / 留めカット標準外施工

■実際の商品と印刷物の色が異なる場合があります。



37

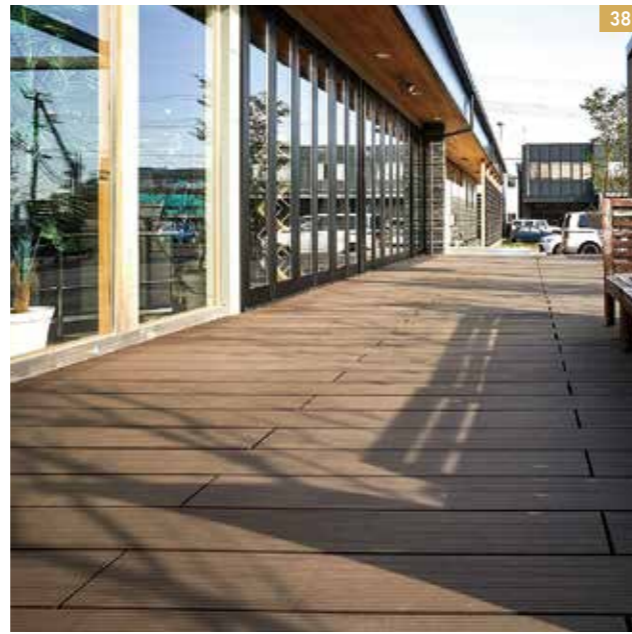

38

CASE 37  
 ●タイプ / ST  
 ●カラー / ブラウン  
 ●使用面 / サンディング  
 ●特記 / RフェンスST縦張り

CASE 38  
 ●タイプ / ST  
 ●カラー / ダーク  
 ●使用面 / 溝

CASE 39  
 ●タイプ / ST  
 ●カラー / ダーク  
 ●使用面 / サンディング  
 ●特記 / ステップ付

CASE 40  
 ●タイプ / ST  
 ●カラー / ブラウン  
 ●使用面 / サンディング

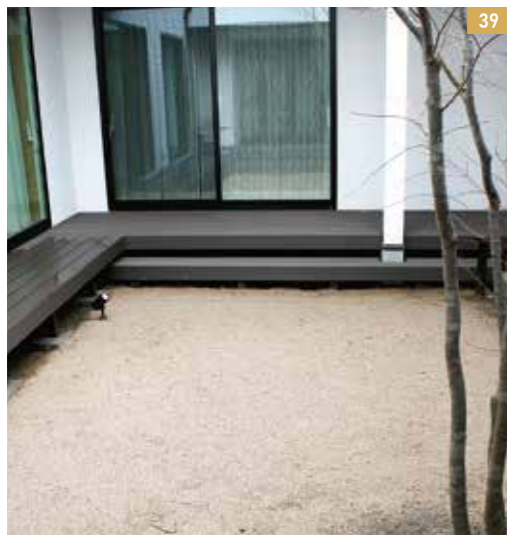

39



40

■実際の商品と印刷物の色が異なる場合があります。

Webサイトにて【ネオカットウッド】の  
 取扱説明書を掲載しております  
<https://www.neocut.jp> > 取扱説明書



41

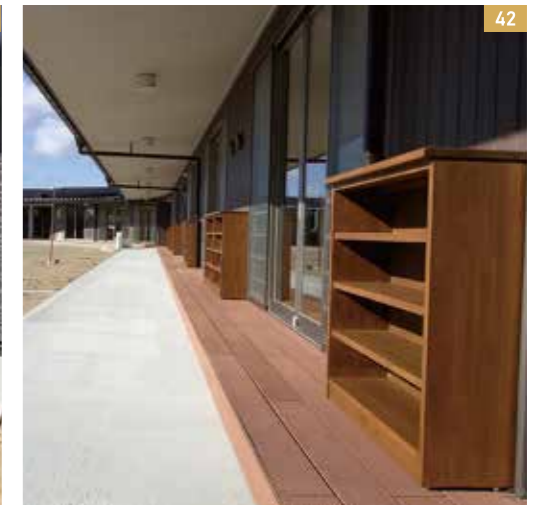

42

CASE 41  
 ●タイプ / ST  
 ●カラー / ブラウン  
 ●使用面 / サンディング

CASE 42  
 ●タイプ / ST  
 ●カラー / ブラウン  
 ●使用面 / 溝

CASE 43  
 ●タイプ / ST  
 ●カラー / ダーク  
 ●使用面 / 溝  
 ●特記 / 中央タイル: 他社品



43

■実際の商品と印刷物の色が異なる場合があります。



**床板** 材質は人工木材です。色、表面柄、サイズ等に種類がありますので、現場に合わせてお選びください。

III 表面柄 SURFACE

NEW ITEM  
**COTTAGE** コテージ MB KB RG

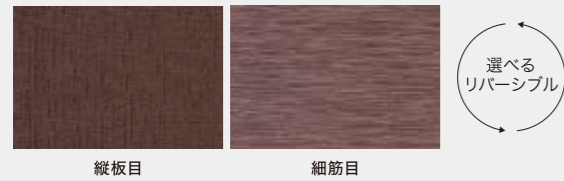

**WAVE** ウェーブ CB BG

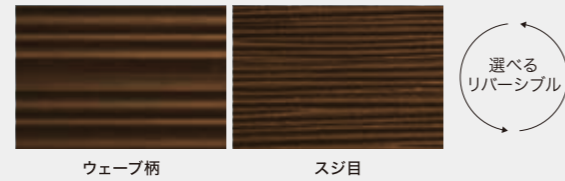

**ZEN** ゼン B D



**ST** エスティー B D

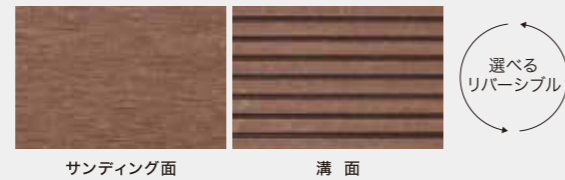

種類	タイプ	品名	サイズ (mm)	重量 (kg)	表面柄	□:色記号	型番 / 定価
NEW ITEM コテージ 床板		コテージ床板L1793	W143×T25×L1793	5.0	縦板目/細筋目 (リバーシブル)	MB・KB・RG	CYU18 □ 3,800円
	中空材	コテージ床板L2693	W143×T25×L2693	7.5			CYU27 □ 5,700円
	人工木製	コテージ床板キャップ	W143×T25用	-	細筋目		CYUKY □ 350円
WAVE 床板		WAVE床板L1793	W143×T30×L1793	4.9	ウェーブ柄/スジ目 (リバーシブル)	CB・BG	WYU18 □ 6,500円
	中空材	WAVE床板L2693	W143×T30×L2693	7.4			WYU27 □ 9,500円
ZEN 床板		ZEN床板L1793	W143×T30×L1793	5.2	不均等溝 (片面のみ)	B・D	ZYU18 □ 5,800円
	中空材	ZEN床板L2693	W143×T30×L2693	7.8			ZYU27 □ 8,700円
	人工木製	ZEN床板キャップ	W143×T30用	-	サンディング		ZYUKY □ 400円
ST 床板		ST床板L1793	W143×T30×L1793	5.2	サンディング/溝面 (リバーシブル)	B・D	SYU18 □ 5,800円
	中空材	ST床板L2693	W143×T30×L2693	7.8			SYU27 □ 8,700円
	人工木製	ST床板キャップ	W143×T30用	-	サンディング		SYUKYJ □ 400円

※床板をご注文の際は必ず型番末尾に□:色を記入してください。

【WAVEデッキ ご注意】  
 生産時期の違いにより多少色差が生じる場合があります。

【コテージ・ST・ZENデッキ ご注意】  
 デッキ材は天然木の風合いを出すために、木粉が多く含まれております。そのため製造時期によって個体差がある場合があります。また表面を研削処理しているため、見る角度により色の濃淡の差異があるように見える場合がございます。

種類	形状	型番/品名	金具サイズ (mm)/仕様	定価
止め部品セット 床板部品		STOA/ ステンレス止め部品セットA (木ビス)センター用	35×21	160円/セット
		STOB/ ステンレス止め部品セットB (木ビス)スタート用	35×24	160円/セット
		STOAD/ ステンレス止め部品セットA (ドリルビス)センター用	35×21	200円/セット
		STOBD/ ステンレス止め部品セットB (ドリルビス)スタート用	35×24	200円/セット

【取付けイメージ】

STOA (センター用)

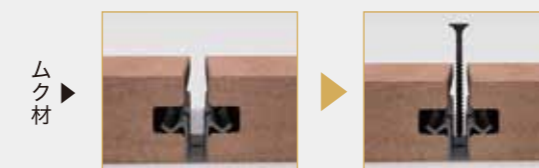
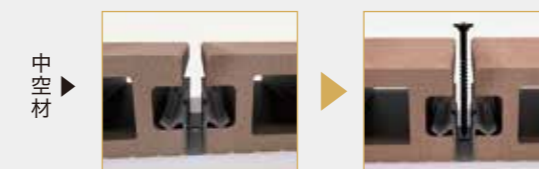

STOB (スタート用)

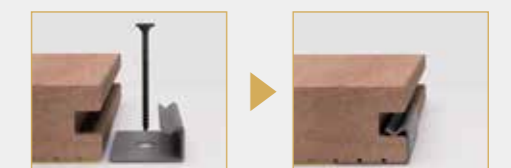
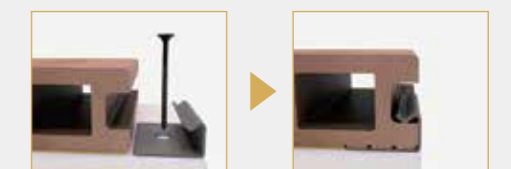

端用ビス	材質:ステンレス	HA / 端用ビス(木ビス)	ステンコース GB・UC※	60円
		HAD / 端用ビス(ドリルビス)	皿ステンドリル GB・UC※	90円

※端用ビスUCは、WAVEデッキペーヴェージュグレー用です。



●タイプ / ZEN ●カラー / ブラウン ●使用面 / 不均等溝

■定価合計が15万円未満の場合は送料がかかります。定価合計が15万円以上で納品先が会社宛の場合は送料込み(北海道・沖縄除く)。現場宛、個人様宅、離島への配達には別途料金がかかります。  
 ■大型現場でチャーター便による一括納品をご希望の場合、別途チャーター料がかかります。また、道路や車両制約などの運送・受渡条件によって割増になる場合があります。  
 ■商品仕様、価格は予告なく変更する場合があります。実際の商品と写真が異なる場合があります。

▶ PRICE LIST デッキ用ハンヨウ部材価格表

**幕板** 材質は人工木材です。色、形状等に種類がありますので、現場に合わせてお選びください。

||| 表面柄 SURFACE

**COTTAGE** コテージ ● MB ● KB ● RG



**WAVE** ウェーブ ● CB ● BG

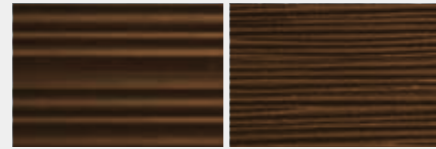

**ZEN** ゼン ● B ● D

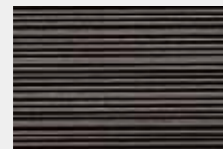

※不均溝面のみ使用可能。

**ST** エスティー ● B ● D



※両面使用可能。

種類	タイプ	品名	サイズ (mm)	重量 (kg)	表面柄	□: 色記号	型番 / 定価
NEW ITEM コテージ 幕板		コテージ幕板 縦板目L1994	W140×T10×L1994	4.0	縦板目	MB・KB・RG	TMA19 □ 2,900円
		コテージ幕板 細筋目L1994					HMA19 □ 2,900円
WAVE 幕板		WAVE幕板L2000	W140×T15×L2000	5.0	ウェーブ柄/ スジ目 (リバーシブル)	CB・BG	WMA20 □ 6,900円
ZEN 幕板		ZEN幕板L2000	W140×T15×L2000	5.8	不均溝	B・D	ZMA20 □ 6,200円
		ZEN幕板L2730	W140×T15×L2730	7.9			ZMA27 □ 9,300円
ST 幕板		ST幕板L2000	W140×T15×L2000	5.8	サンディング	B・D	SMA20 □ 6,200円
		ST幕板L2730	W140×T15×L2730	7.9			SMA27 □ 9,300円

※床板をご注文の際は必ず型番末尾に□:色を記入してください。

【WAVEデッキ ご注意】

生産時期の違いにより多少色差が生じる場合があります。

【コテージ・ST・ZENデッキデッキ ご注意】

デッキ材は天然木の風合いを出すために、木粉が多く含まれております。そのため製造時期によって個体差がある場合があります。また表面を研削処理しているため、見る角度により色の濃淡の差異があるように見える場合ございます。

種類	断面 形状	型番 / 品名	色	仕様	定価
幕板 部品	木ビス	MA / 幕板用 木ビス		ステンコース	60円
	ドリルビス	MAD / 幕板用 ドリルビス	材質: ステンレス	GB・UC※	90円

※ 幕板用ビスUCは、WAVEデッキ ページグレー用です。

組立部品・オプション

種類	断面 形状	型番 / 品名	サイズ (mm)	定価
	※構造強化用 材質:アルミ ビス付	FB20 / フラットバー-L2000	W50×T4×L2000	3,800円
組立 部品	NEW ITEM 材質:鉄	KKO75H / 黒コーススレッド75 200本入	4.2×75 半ネジ	3,300円
	NEW ITEM 材質:ステンレス	KKOS75H / ステンレス黒コーススレッド75 200本入		8,900円
	ビス付 材質:特殊防錆黒塗装 鉄・ステンレス	L35 / 東用L金具セット35mm 木ビス・コンクリビス	35×35×50	600円
		LST35 / 東用L金具セット35mmステン 木ビス・コンクリビス		900円

点検口

種類	タイプ	品名	重量 (kg)	△: 柄記号	□: 色記号	型番 / 定価
NEW ITEM コテージ 点検口	300角	コテージ点検口300角	1.9	T(縦板目) H(細筋目)	MB・KB・ RG	CTE30 △□ 16,000円
	450角	コテージ点検口450角	4.2			CTE45 △□ 18,000円
WAVE 点検口	300角	WAVE点検口300角	1.9	W(ウェーブ柄) S(スジ目)	CB・BG	WTE30 △□ 22,000円
	450角	WAVE点検口450角	4.1			WTE45 △□ 28,000円
ZEN 点検口	300角	ZEN点検口300角(中空材)	2.0	不均溝	B・D	ZTE30 □ 21,000円
		ZEN点検口450角(中空材)	4.3			ZTE45 □ 27,000円
	450角	ZEN点検口300角(ムク材)	3.1			ZMTE30 □ 23,000円
		ZEN点検口450角(ムク材)	6.8			ZMTE45 □ 30,000円
ST 点検口	300角	ST点検口300角(中空材)	2.0	S(サンディング) M(溝面)	B・D	STE30 △□ 21,000円
		ST点検口450角(中空材)	4.3			STE45 △□ 27,000円
	450角	ST点検口300角(ムク材)	3.1			SMTE30 △□ 23,000円
		ST点検口450角(ムク材)	6.8			SMTE45 △□ 30,000円

※点検口をご注文の際は必ず型番末尾に△:柄(表面側)、□:デッキ色を記入してください。

■ 定価合計が15万円未満の場合は送料がかかります。定価合計が15万円以上で納品先が会社宛の場合は送料込み(北海道・沖縄除く)。現場宛、個人様宅、離島への配達には別途料金がかかります。  
 ■ 大型現場でチャーター便による一括納品をご希望の場合、別途チャーター料金がかかります。また、道路や車両制約などの運送・受渡条件によって割増になる場合があります。  
 ■ 商品仕様、価格は予告なく変更する場合があります。実際の商品と写真が異なる場合があります。

▶ PRICE LIST デッキ用ハンヨウ部材価格表

デッキ用 根太・大引き・束材

材質は加工が自由に行える再生樹脂材（発泡樹脂ムク材）です。

カラー COLOR



黒



品名	断面 形状	規格寸法	重量 (kg/m)	標準規格品	準規格品 (受注生産+送料お客様負担)	
				L2850mm 型番 / 定価	L2000mm 型番 / 定価	
根太 一番		90×40	3.0	904028/8,900円	904020/6,600円	
		80×30	2.1	803028/6,300円	-	
		70×70	3.7	707028/13,200円	707020/9,000円	
		60×60	3.0	606028/8,900円	606020/6,600円	
		60×40	2.1	604028/6,200円	604020/4,500円	
		90×90	6.5	909028/20,000円	909020/14,800円	
		40×30	1.0	403028/3,400円	403020/2,500円	
	準規格品		150×120	12.6	-	32,000円
			120×90	7.6	-	19,500円
			100×100	7.0	-	18,000円
		100×70	4.9	-	12,700円	
		100×50	3.5	-	9,000円	
		90×50	3.2	-	8,300円	
		30×200	4.2	-	11,000円	
		20×150	2.1	-	5,600円	
		25×120	2.1	-	5,600円	
		30×100	2.1	-	5,600円	
		25×100	1.8	-	4,700円	

※準規格品については、混載便もしくはチャーター配達になる為、定価15万円以上の場合でも送料がかかります。  
 ※準規格品もしくは提携工場直送の場合、現場配達は不可になりますので、法人様入れか運送会社止めにてご対応をお願いします。

■定価合計が15万円未満の場合は送料がかかります。定価合計が15万円以上で納品先が会社宛の場合は送料込み（北海道・沖縄除く）。現場宛、個人様宅、離島への配達は別途料金がかかります。  
 ■大型現場でチャーター便による一括納品をご希望の場合、別途チャーター料金がかかります。また、道路や車両制約などの運送・受渡条件によって割増になる場合があります。  
 ■商品仕様、価格は予告なく変更する場合があります。実際の商品と写真が異なる場合があります。

Webサイトにて【ネオカットウッド】の取扱説明書を掲載しております  
<https://www.neocut.jp> > 取扱説明書



ネオカットウッド デッキ下地材  
**根太 一番**

樹脂 + 発泡 + ムク

耐久性、耐水性に優れる。

木材感覚で切れ、強さにビスが効く。

現場納めがしやすい。自由度の高い施工性。



ハイデッキ下地(H方式)

※根太一番は柱としての使用はできません。

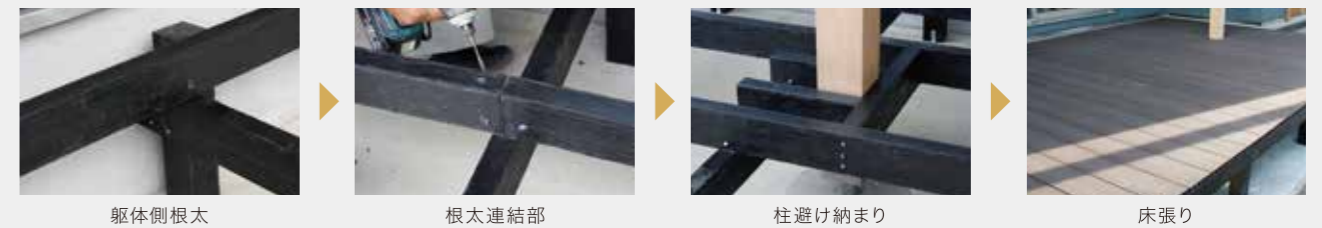

躯体側根太

根太連結部

柱避け納まり

床張り



グランピング施設 円形デッキ下地(現場納め)

床張り(完成)

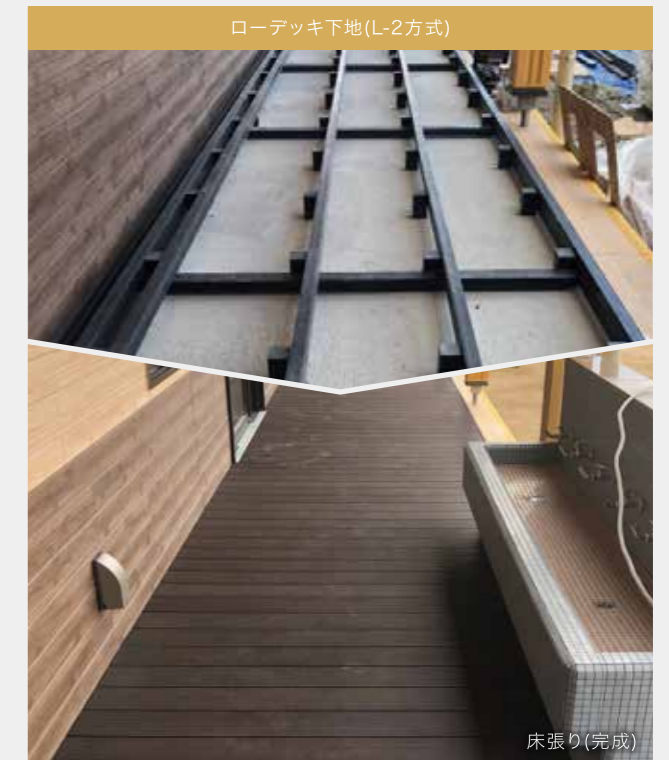

ローデッキ下地(L-2方式)

床張り(完成)



## Rフェンス手摺部材価格表

### COTTAGE WOOD / コテージシリーズ(コテージデッキ標準組合せ)

- Rフェンス施工について：半加工品を含み一部現場カット・現場穴あけがあります。
- 材質(カッコ内)：笠木・縦板・横板(人工木)、横棧・WAVEパネル(アルミ)、WAVEパネル用フタ(ステンレス)。
- コテージ柄の型番について：H=細筋目。



品名	形状	寸法 / 図 (色付部分が対象)	重量(kg)	□△:色記号	型番 / 定価	備考
Rフェンスコテージ 笠木付き			1.7		RCHK □△ 6,200円	セット内容： 笠木、横棧、Lアングル、 ビス、穴位置決め治具。
Rフェンスコテージ 笠木横棧付き			2.2		RCHKY □△ 11,000円	セット内容： 笠木、横棧、Lアングル、 ビス、穴位置決め治具。
Rフェンスコテージ 横張り4段			6.2	□： 笠木・パネル色 MB・KB・RG  △： アルミ色 (WAVEパネル含む) KC・UC	RCH4 □△ 12,000円	セット内容： 笠木、横棧、Lアングル、 横板、ビス、穴位置決め治具。
Rフェンスコテージ 縦張りH800/1000			5.4 6.4		RCHT80 □△ 17,000円  RCHT100 □△ 18,000円	セット内容： 笠木、横棧、Lアングル、 縦板、ビス、穴位置決め治具。
Rフェンスコテージ 笠木付きWAVE2段			3.9		RCHKW2 □△ 15,300円	セット内容： 笠木、横棧、Lアングル、WAVE パネル、ビス、穴位置決め治具。 ※WAVEパネルはL2000(ビス8本付) で出荷。 ※WAVEパネル用フタは含まれません。

※柱は価格に含まれません。(柱はP.55) ※商品仕様、価格は予告なく変更する場合があります。 ※実際の商品と印刷物の色が異なる場合があります。  
 ※手摺パネルをご注文の際は必ず型番末尾に□:笠木・パネル色、△:アルミ色を記入してください。  
 ※アルミ手摺柱をご注文の際は必ず型番末尾に△:アルミ色を記入してください。  
 ※笠木、横棧、横板、WAVEパネルは現場カットになります。  
 ※横棧色はアルミ手摺柱と同色になります。

### ST / STシリーズ(ST・ZENデッキ標準組合せ)

- Rフェンス施工について：半加工品を含み一部現場カット・現場穴あけがあります。
- 材質(カッコ内)：笠木・縦板・横板(人工木)、横棧・WAVEパネル(アルミ)、WAVEパネル用フタ(ステンレス)。



品名	形状	寸法 / 図 (色付部分が対象)	重量(kg)	□△:色記号	型番 / 定価	備考
RフェンスST 笠木付き			2.7		RSK □△ 7,000円	セット内容： 笠木、横棧、Lアングル、 ビス、穴位置決め治具。
RフェンスST 笠木横棧付き			3.2		RSKY □△ 12,000円	セット内容： 笠木、横棧、Lアングル、 ビス、穴位置決め治具。
RフェンスST 横張り4段			10.8	□： 笠木・パネル色 B・D  △： アルミ色 (WAVEパネル含む) KC・UC	RS4 □△ 15,000円	セット内容： 笠木、横棧、Lアングル、 横板、ビス、穴位置決め治具。
RフェンスST縦張り H800/1000			9.1 10.8		RST80 □△ 19,500円  RST100 □△ 20,000円	セット内容： 笠木、横棧、Lアングル、 縦板、ビス、穴位置決め治具。
RフェンスST 笠木付きWAVE2段			4.9		RSKW2 □△ 15,900円	セット内容： 笠木、横棧、Lアングル、WAVE パネル、ビス、穴位置決め治具。 ※WAVEパネルはL2000(ビス8本付) で出荷。 ※WAVEパネル用フタは含まれません。

※柱は価格に含まれません。(柱はP.55) ※商品仕様、価格は予告なく変更する場合があります。 ※実際の商品と印刷物の色が異なる場合があります。  
 ※手摺パネルをご注文の際は必ず型番末尾に□:笠木・パネル色、△:アルミ色を記入してください。  
 ※アルミ手摺柱をご注文の際は必ず型番末尾に△:アルミ色を記入してください。  
 ※笠木、横棧、横板、WAVEパネルは現場カットになります。  
 ※横棧色はアルミ手摺柱と同色になります。

■定価合計が15万円未満の場合は送料がかかります。定価合計が15万円以上で納品先が会社宛の場合は送料込み(北海道・沖縄除く)。現場宛、個人様宅、離島への配達には別途送料がかかります。  
 ■大型現場でチャーター車による一括納品をご希望の場合、別途チャーター料がかかります。また、道路や車両制約などの運送・受渡条件によって割増になる場合があります。  
 ■商品仕様、価格は予告なく変更する場合があります。実際の商品と写真が異なる場合があります。

## Rフェンス手摺部材価格表

### WAVE / WAVEパネルシリーズ・ハンヨウ部材

- Rフェンス施工について：半加工品を含み一部現場カット・現場穴あけがあります。
- 材質（カッコ内）：WAVEパネル（アルミ）、WAVEパネル用フタ（ステンレス）。

柱・WAVEパネル色

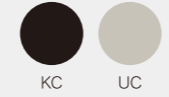

品名	形状	寸法 / 図 (色付部分が対象)	重量(kg)	□△：色記号	型番 / 定価	備考
WAVEフェンス 横張り4段			4.5		RW4 △ 18,000円	セット内容： WAVEパネル、ビス、穴位置決め 治具。 ※WAVEパネルはL2000(ビス8本付) で出荷。 ※WAVEパネル用フタは含まれません。
WAVEフェンス 横張り5段			5.7	△： アルミ色 KC・UC	RW5 △ 22,500円	セット内容： WAVEパネル、ビス、穴位置決め 治具。 ※WAVEパネルはL2000(ビス8本付) で出荷。 ※WAVEパネル用フタは含まれません。
WAVEパネル 15×L2000			2.2		RW100 △ 9,000円	セット内容： WAVEパネル、ビス。 ※WAVEパネルはL2000(ビス8本付) で出荷。 ※WAVEパネル用フタは含まれません。 ※柱取付ピッチ≦1000mm。
WAVEパネル用 フタ			-		WKY △ 1,000円	セット内容： WAVEパネル用フタ (ビス2本付)。
コテージパネル 10×L1994			2.7	□：MB・KB・RG	RCH100L19 □ 2,600円	セット内容： コテージ100幅パネル、ビス。 ※ビスは4本付。 ※柱取付ピッチ≦1000mm。
STパネル 15×L2000			4.0	□：B・D	RS100L20 □ 3,700円	セット内容： ST100幅パネル、ビス。 ※ビスは4本付。 ※柱取付ピッチ≦1000mm。
アルミ手摺柱 H800 / 1000				△： アルミ色 KC・UC	RHA80E △ RHA80S △ RHA80K △ 6,700円  RHA100E △ RHA100S △ RHA100K △ 7,300円	セット内容： アルミ60角、キャップ、プレート、 ビス。 ※ご注文時にご指定ください。 E：エンド S：センター K：コーナー  ※仕様別に柱下穴あり。 (WAVEパネル4段は穴なし)

※柱は価格に含まれません。 ※商品仕様、価格は予告なく変更する場合があります。 ※実際の商品と印刷物の色が異なる場合があります。  
※手摺パネルをご注文の際は必ず型番末尾に□：笠木・パネル色、△：アルミ色を記入してください。  
※アルミ手摺柱をご注文の際は必ず型番末尾に△：アルミ色を記入してください。  
※笠木、横板、横板、WAVEパネルは現場カットになります。

■定価合計が15万円未満の場合は送料がかかります。定価合計が15万円以上で納品先が会社宛の場合は送料込み（北海道・沖縄除く）。 現場宛、個人様宅、離島への配達には別途料金がかかります。  
■大型現場でチャーター車による一括納品をご希望の場合、別途チャーター料金がかかります。 また、道路や車両制約などの運送・受渡条件によって割増になる場合があります。  
■商品仕様、価格は予告なく変更する場合があります。実際の商品と写真が異なる場合があります。

## Rフェンス扉価格表

張り方向	板材質	姿図	サイズ(mm)	重量(kg)	□△：色記号	品名 / 型番 / 定価
ヨコバリ	人エ木 (コテージ)		H700 / W815	コテージ / 5.9 ST / 8.2		Rフェンス用扉 コテージ横張りH800 / RTCH80Y □△○ / 67,000円  Rフェンス用扉 ST横張りH800 / RTS80Y □△○ / 70,000円
ヨコバリ	人エ木 (コテージ)		H900 / W815	コテージ / 7.2 ST / 10.3		Rフェンス用扉 コテージ横張りH1000 / RTCH100Y □△○ / 69,000円  Rフェンス用扉 ST横張りH1000 / RTS100Y □△○ / 72,000円
タテバリ	アルミ (WAVEパネル)		H700 / W815	コテージ / 6.3 ST / 9.0	□： パネル色 コテージ= MB・KB・RG  ST= B・D	Rフェンス用扉 コテージ縦張りH800 / RTCH80T □△○ / 67,000円  Rフェンス用扉 ST縦張りH800 / RTS80T □△○ / 70,000円
タテバリ	アルミ (WAVEパネル)		H900 / W815	コテージ / 7.6 ST / 11.0	△： アルミ色 (WAVEパネル含む) KC・UC  ○： 開き方向 A・B・C・D	Rフェンス用扉 コテージ縦張りH1000 / RTCH100T □△○ / 69,000円  Rフェンス用扉 ST縦張りH1000 / RTS100T □△○ / 72,000円
ヨコバリ	アルミ (WAVEパネル)		H700 / W815	6.9		Rフェンス用扉 WAVE横張りH800 / RTW80Y △○ / 81,000円
ヨコバリ	アルミ (WAVEパネル)		H900 / W815	8.1		Rフェンス用扉 WAVE横張りH1000 / RTW100Y △○ / 92,000円

**扉タイプ**

扉開きタイプを右記イメージA～Dよりお選びください。  
※イメージはフェンス門扉のものになります。

吊元	左		右	
開き方向	前開き	後開き	前開き	後開き
姿図				

※柱は価格に含まれません。 ※商品仕様、価格は予告なく変更する場合があります。 ※実際の商品と印刷物の色が異なる場合があります。  
※扉をご注文の際は必ず型番末尾に□：パネル色、△：アルミ色、○：開き方向を記入してください。  
※アルミ手摺柱をご注文の際は必ず型番末尾に△：アルミ色を記入してください。

▶ PRICE LIST セット価格表 COTTAGE

III 施工H方式 HIGH DECK

COTTAGE | 80×30 根太仕様

中空床材 高さH500 / 幕板3面



張方向	W→/D↓(mm)	1間(1800)	1.5間(2700)	2間(3600)	2.5間(4500)	3間(5400)	3.5間(6300)	
ヨコバリ	3尺(900)	89,300円	119,900円	※80×30根太仕様のデッキはヨコ方向(床板長手方向)の連結が出来ないため、最大間口(W)は1.5間(2,700mm)になります。				
	4尺(1,200)	116,700円	164,600円					
	5尺(1,500)	132,200円	184,700円					
	6尺(1,800)	141,400円	198,500円					
	7尺(2,100)	181,700円	250,600円					
	8尺(2,400)	190,900円	264,400円					
	9尺(2,700)	200,100円	278,200円					
	タテバリ	3尺(900)	89,000円	121,200円	143,300円	181,300円	209,700円	248,800円
		4尺(1,200)	120,200円	166,100円	201,600円	257,400円	306,100円	345,100円
5尺(1,500)		131,600円	189,500円	230,700円	292,200円	346,600円	391,300円	
6尺(1,800)		141,400円	200,100円	242,100円	310,700円	365,900円	411,400円	
7尺(2,100)		190,600円	268,700円	333,900円	411,700円	486,000円	564,900円	
8尺(2,400)		190,600円	268,700円	333,900円	411,700円	486,000円	564,900円	
9尺(2,700)		198,500円	278,200円	349,700円	429,100円	504,200円	590,200円	

COTTAGE | 90×40 根太仕様

中空床材 高さH500 / 幕板3面



張方向	W→/D↓(mm)	1間(1800)	1.5間(2700)	2間(3600)	2.5間(4500)	3間(5400)	3.5間(6300)	
ヨコバリ	3尺(900)	97,100円	132,900円	157,100円	196,900円	230,000円	270,100円	
	4尺(1,200)	129,700円	182,800円	221,100円	278,600円	330,100円	370,800円	
	5尺(1,500)	147,800円	205,500円	248,400円	319,400円	374,700円	420,000円	
	6尺(1,800)	157,000円	219,300円	266,800円	341,600円	402,300円	451,400円	
	7尺(2,100)	202,500円	279,200円	352,200円	429,400円	503,400円	589,000円	
	8尺(2,400)	211,700円	293,000円	370,600円	451,600円	530,200円	620,400円	
	9尺(2,700)	220,900円	306,800円	389,000円	474,600円	557,800円	652,600円	
	タテバリ	3尺(900)	96,800円	134,200円	158,900円	199,500円	233,100円	274,800円
		4尺(1,200)	133,200円	181,700円	222,400円	283,400円	337,300円	381,500円
5尺(1,500)		144,600円	207,700円	254,100円	320,800円	380,400円	430,300円	
6尺(1,800)		157,000円	220,900円	268,100円	344,500円	404,900円	455,600円	
7尺(2,100)		208,800円	294,700円	367,700円	453,300円	535,400円	622,100円	
8尺(2,400)		208,800円	294,700円	367,700円	453,300円	535,400円	622,100円	
9尺(2,700)		219,300円	306,800円	388,700円	475,900円	558,800円	655,200円	

■定価合計が15万円未満の場合は送料がかかります。定価合計が15万円以上で納品先が会社宛の場合は送料込み(北海道・沖縄除く)。現場宛、個人様宅、離島への配達には別途料金がかかります。  
 ■大型現場でチャーター便による一括納品をご希望の場合、別途チャーター料がかかります。また、道路や車両制約などの運送・受渡条件によって割増になる場合があります。  
 ■商品仕様、価格は予告なく変更する場合があります。実際の商品と写真が異なる場合があります。

▶ PRICE LIST セット価格表 WAVE

III 施工H方式 HIGH DECK

WAVE | 80×30 根太仕様

中空床材 高さH500 / 幕板3面

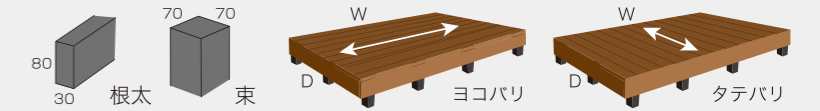

張方向	W→/D↓(mm)	1間(1800)	1.5間(2700)	2間(3600)	2.5間(4500)	3間(5400)	3.5間(6300)	
ヨコバリ	3尺(900)	113,500円	154,700円	※80×30根太仕様のデッキはヨコ方向(床板長手方向)の連結が出来ないため、最大間口(W)は1.5間(2,700mm)になります。				
	4尺(1,200)	150,300円	211,000円					
	5尺(1,500)	171,200円	238,700円					
	6尺(1,800)	185,800円	260,100円					
	7尺(2,100)	235,500円	323,800円					
	8尺(2,400)	250,100円	345,200円					
	9尺(2,700)	264,700円	366,600円					
	タテバリ	3尺(900)	113,200円	157,500円	187,700円	237,800円	274,300円	325,500円
		4尺(1,200)	155,000円	216,300円	263,200円	334,400円	394,500円	448,900円
5尺(1,500)		176,000円	254,100円	311,500円	393,200円	463,800円	528,700円	
6尺(1,800)		185,800円	264,700円	322,900円	411,700円	483,100円	548,800円	
7尺(2,100)		252,200円	357,100円	445,100円	549,700円	646,800円	752,500円	
8尺(2,400)		252,200円	357,100円	445,100円	549,700円	646,800円	752,500円	
9尺(2,700)		260,100円	366,600円	460,900円	567,100円	665,000円	777,800円	

WAVE | 90×40 根太仕様

中空床材 高さH500 / 幕板3面

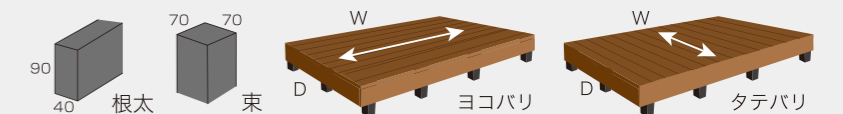

張方向	W→/D↓(mm)	1間(1800)	1.5間(2700)	2間(3600)	2.5間(4500)	3間(5400)	3.5間(6300)	
ヨコバリ	3尺(900)	121,300円	167,700円	201,500円	253,400円	294,600円	346,800円	
	4尺(1,200)	163,300円	229,200円	280,300円	352,600円	414,900円	470,400円	
	5尺(1,500)	186,800円	259,500円	318,400円	406,900円	475,700円	538,500円	
	6尺(1,800)	201,400円	280,900円	347,600円	442,600円	519,500円	588,800円	
	7尺(2,100)	256,300円	352,400円	447,800円	547,900円	640,800円	749,300円	
	8尺(2,400)	270,900円	373,800円	477,000円	583,600円	683,800円	799,600円	
	9尺(2,700)	285,500円	395,200円	506,200円	620,100円	727,600円	850,700円	
	タテバリ	3尺(900)	121,000円	170,500円	203,300円	256,000円	297,700円	351,500円
		4尺(1,200)	168,000円	231,900円	284,000円	360,400円	425,700円	485,300円
5尺(1,500)		189,000円	272,300円	334,900円	421,800円	497,600円	567,700円	
6尺(1,800)		201,400円	285,500円	348,900円	445,500円	522,100円	593,000円	
7尺(2,100)		270,400円	383,100円	478,900円	591,300円	696,200円	809,700円	
8尺(2,400)		270,400円	383,100円	478,900円	591,300円	696,200円	809,700円	
9尺(2,700)		280,900円	395,200円	499,900円	613,900円	719,600円	842,800円	

III 施工H方式 HIGH DECK

ZEN/ST | 80×30 根太仕様

中空床材 高さH500 / 幕板3面



張方向	W→/D↓(mm)	1間(1800)	1.5間(2700)	2間(3600)	2.5間(4500)	3間(5400)	3.5間(6300)	
ヨコバリ	3尺(900)	107,900円	144,100円					
	4尺(1,200)	138,900円	194,700円					
	5尺(1,500)	162,100円	224,500円					
	6尺(1,800)	175,300円	244,300円					
	7尺(2,100)	222,600円	305,100円					
	8尺(2,400)	235,800円	324,900円					
	9尺(2,700)	249,000円	344,700円					
	タテバリ	3尺(900)	107,600円	145,400円	177,200円	221,100円	258,900円	303,600円
		4尺(1,200)	144,400円	199,200円	247,400円	311,500円	372,900円	420,800円
5尺(1,500)		165,500円	235,300円	291,900円	365,000円	435,100円	491,700円	
6尺(1,800)		175,300円	245,900円	303,300円	383,500円	454,400円	511,800円	
7尺(2,100)		239,500円	335,200円	422,100円	517,800円	613,500円	710,000円	
8尺(2,400)		239,500円	335,200円	422,100円	517,800円	613,500円	710,000円	
9尺(2,700)		247,400円	344,700円	437,900円	535,200円	631,700円	735,300円	

※80×30根太仕様のデッキはヨコ方向(床板長手方向)の連結が出来ないため、最大間口(W)は1.5間(2,700mm)になります。

ZEN/ST | 90×40 根太仕様

中空床材 高さH500 / 幕板3面

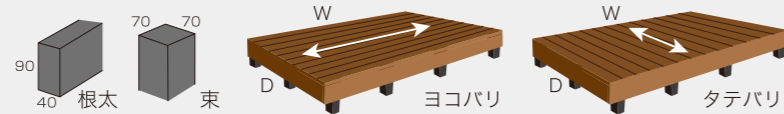

張方向	W→/D↓(mm)	1間(1800)	1.5間(2700)	2間(3600)	2.5間(4500)	3間(5400)	3.5間(6300)	
ヨコバリ	3尺(900)	115,700円	157,100円	191,000円	236,700円	279,200円	324,900円	
	4尺(1,200)	151,900円	212,900円	262,900円	327,700円	390,900円	439,500円	
	5尺(1,500)	177,700円	245,300円	301,600円	382,200円	451,200円	506,400円	
	6尺(1,800)	190,900円	265,100円	328,000円	414,400円	490,800円	551,800円	
	7尺(2,100)	243,400円	333,700円	424,400円	515,500円	606,900円	706,100円	
	8尺(2,400)	256,600円	353,500円	450,800円	547,700円	645,700円	751,500円	
	9尺(2,700)	269,800円	373,300円	477,200円	580,700円	685,300円	797,700円	
	タテバリ	3尺(900)	115,400円	158,400円	192,800円	239,300円	282,300円	329,600円
		4尺(1,200)	157,400円	214,800円	268,200円	337,500円	404,100円	457,200円
5尺(1,500)		178,500円	253,500円	315,300円	393,600円	468,900円	530,700円	
6尺(1,800)		190,900円	266,700円	329,300円	417,300円	493,400円	556,000円	
7尺(2,100)		257,700円	361,200円	455,900円	559,400円	662,900円	767,200円	
8尺(2,400)		257,700円	361,200円	455,900円	559,400円	662,900円	767,200円	
9尺(2,700)		268,200円	373,300円	476,900円	582,000円	686,300円	800,300円	

ZEN/ST | 90×40 根太仕様

ムク床材 高さH500 / 幕板3面



張方向	W→/D↓(mm)	1間(1800)	1.5間(2700)	2間(3600)	2.5間(4500)	3間(5400)	3.5間(6300)	
ヨコバリ	3尺(900)	133,700円	184,100円	227,000円	281,700円	333,200円	387,900円	
	4尺(1,200)	175,900円	248,900円	310,900円	387,700円	462,900円	523,500円	
	5尺(1,500)	207,700円	290,300円	361,600円	457,200円	541,200円	611,400円	
	6尺(1,800)	226,900円	319,100円	400,000円	504,400円	598,800円	677,800円	
	7尺(2,100)	285,400円	396,700円	508,400円	620,500円	732,900円	853,100円	
	8尺(2,400)	304,600円	425,500円	546,800円	667,700円	789,700円	919,500円	
	9尺(2,700)	323,800円	454,300円	585,200円	715,700円	847,300円	986,700円	
	タテバリ	3尺(900)	133,400円	185,400円	228,800円	284,300円	336,300円	392,600円
		4尺(1,200)	210,800円	294,900円	375,000円	471,000円	564,300円	644,100円
5尺(1,500)		214,500円	307,500円	387,300円	483,600円	576,900円	656,700円	
6尺(1,800)		226,900円	320,700円	401,300円	507,300円	601,400円	682,000円	
7尺(2,100)		285,300円	407,000円	511,100円	632,800円	745,700円	868,200円	
8尺(2,400)		311,700円	442,200円	563,900円	694,400円	824,900円	956,200円	
9尺(2,700)		322,200円	454,300円	584,900円	717,000円	848,300円	989,300円	



●タイプ / ZEN ●カラー / ブラウン ●使用面 / 不均等溝 ●手摺 / RフェンスWAVEパネル2段並木付 + 柱: KC (ブラック) ●標準外施工

■定価合計が15万円未満の場合は送料がかかります。定価合計が15万円以上で納品先が会社宛の場合は送料込み(北海道・沖縄除く)。現場宛、個人様宅、離島への配達は別途送料がかかります。  
 ■大型現場でチャーター車による一括納品をご希望の場合、別途チャーター料がかかります。また、道路や車両制約などの運送・受渡条件によって割増になる場合があります。  
 ■商品仕様、価格は予告なく変更する場合があります。実際の商品と写真が異なる場合があります。

### III 手摺(パネル+柱)・基礎石使用数 HANDRAIL

Rフェンスセット価格表 手摺高さ=H800

型番・手摺タイプ	スパン数(柱本数)							
	1(2)	2(3)	3(4)	4(5)	5(6)	6(7)	7(8)	8(9)
RCHK・ Rフェンス コテージ笠木付き	19,600円	32,500円	45,400円	58,300円	71,200円	84,100円	97,000円	109,900円
RCHKY・ Rフェンス コテージ笠木横棧付き	24,400円	42,100円	59,800円	77,500円	95,200円	112,900円	130,600円	148,300円
RCH4・ Rフェンス コテージ横張り4段	25,400円	44,100円	62,800円	81,500円	100,200円	118,900円	137,600円	156,300円
RCHT80・ Rフェンス コテージ縦張りH800	30,400円	54,100円	77,800円	101,500円	125,200円	148,900円	172,600円	196,300円
RCHKW2・ Rフェンス コテージ笠木付WAVE2段	28,700円	50,700円	72,700円	94,700円	116,700円	138,700円	160,700円	182,700円
RSK・ Rフェンス ST笠木付き	20,400円	34,100円	47,800円	61,500円	75,200円	88,900円	102,600円	116,300円
RSKY・ Rフェンス ST笠木横棧付き	25,400円	44,100円	62,800円	81,500円	100,200円	118,900円	137,600円	156,300円
RS4・ Rフェンス ST横張り4段	28,400円	50,100円	71,800円	93,500円	115,200円	136,900円	158,600円	180,300円
RST80・ Rフェンス ST縦張りH800	32,900円	59,100円	85,300円	111,500円	137,700円	163,900円	190,100円	216,300円
RSKW2・ Rフェンス ST笠木付WAVE2段	29,300円	51,900円	74,500円	97,100円	119,700円	142,300円	164,900円	187,500円
RW4・ Rフェンス WAVEパネル4段	31,400円	56,100円	80,800円	105,500円	130,200円	154,900円	179,600円	204,300円

H方式 90×40・80×30仕様 基礎石推奨サイズ:200×200×200

出幅D(mm)	間口W(mm)					
	1.0間(1800)	1.5間(2700)	2.0間(3600)	2.5間(4500)	3.0間(5400)	3.5間(6300)
3尺(900)	6	8	10	12	14	16
4尺(1200)	9	12	15	18	21	24
5尺(1500)	9	12	15	18	21	24
6尺(1800)	9	12	15	18	21	24
7尺(2100)	12	16	20	24	28	32
8尺(2400)	12	16	20	24	28	32
9尺(2700)	12	16	20	24	28	32

■定価合計が15万円未満の場合は送料がかかります。定価合計が15万円以上で納品先が会社宛の場合は送料込み(北海道・沖縄除く)。現場宛、個人様宅、離島への配達は別途料金がかかります。  
 ■大型現場でチャーター便による一括納品をご希望の場合、別途チャーター料がかかります。また、道路や車両制約などの運送・受渡条件によって割増になる場合があります。  
 ■商品仕様、価格は予告なく変更する場合があります。実際の商品と写真が異なる場合があります。

MEMO

**束無し/L-1方式** ■ 土間に直接根太をこらす方式

床板の反り上がりに伴う端部の浮きを押さえるため、根太を土間に止めるようにしてください。

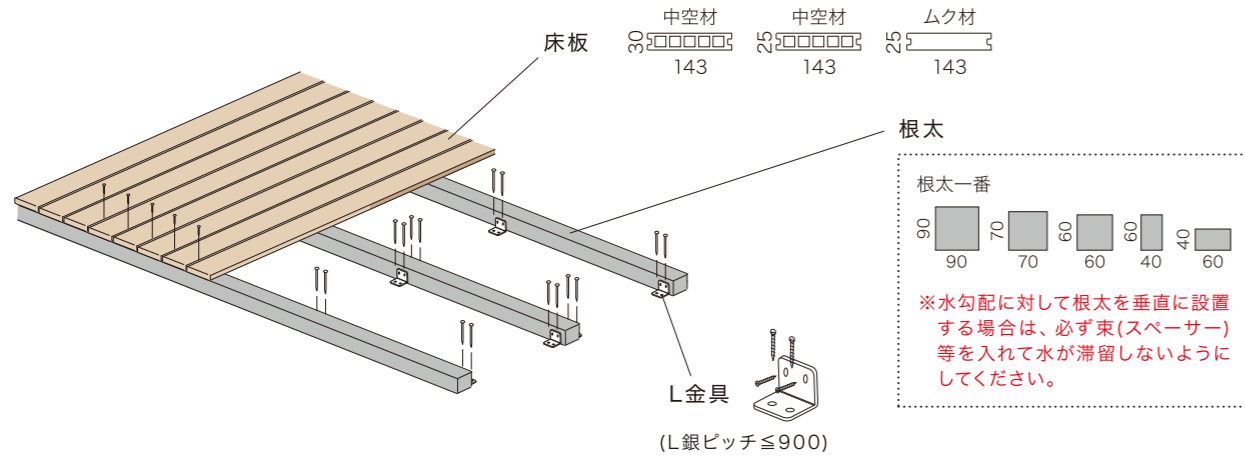

**ステップの施工**

- ①土台部にステップ用根太、胴縁、束脚を固定してください。
- ②床板、幕板を固定してください。

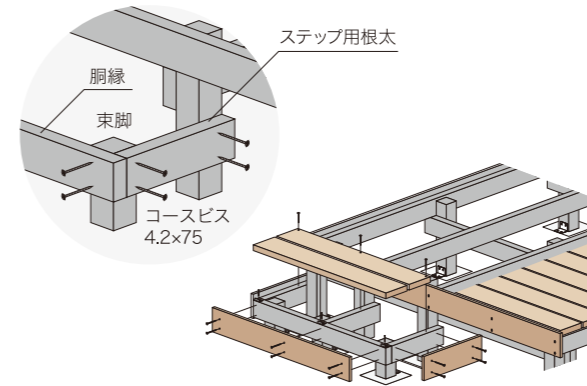

**スロープの施工**

- ①勾配を決め、スロープ用根太、胴縁を束脚に固定してください。
- ②床板、幕板を固定し、最下部はモルタル等で仕上げてください。

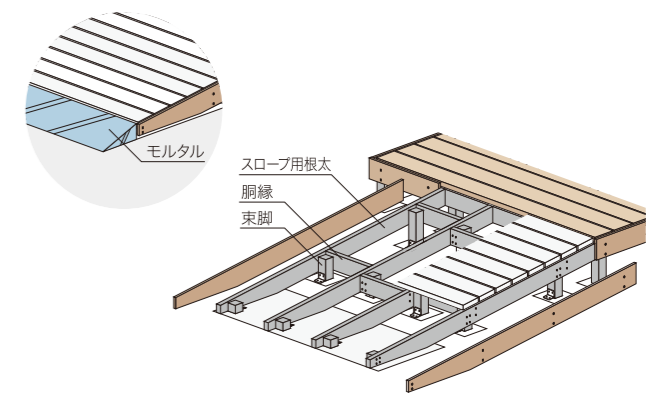

**束あり①/L-2方式** ■ 束の脇から根太を止める方式

床板の反り上がりに伴う端部の浮きを押さえるため、根太を土間に止めるようにしてください。

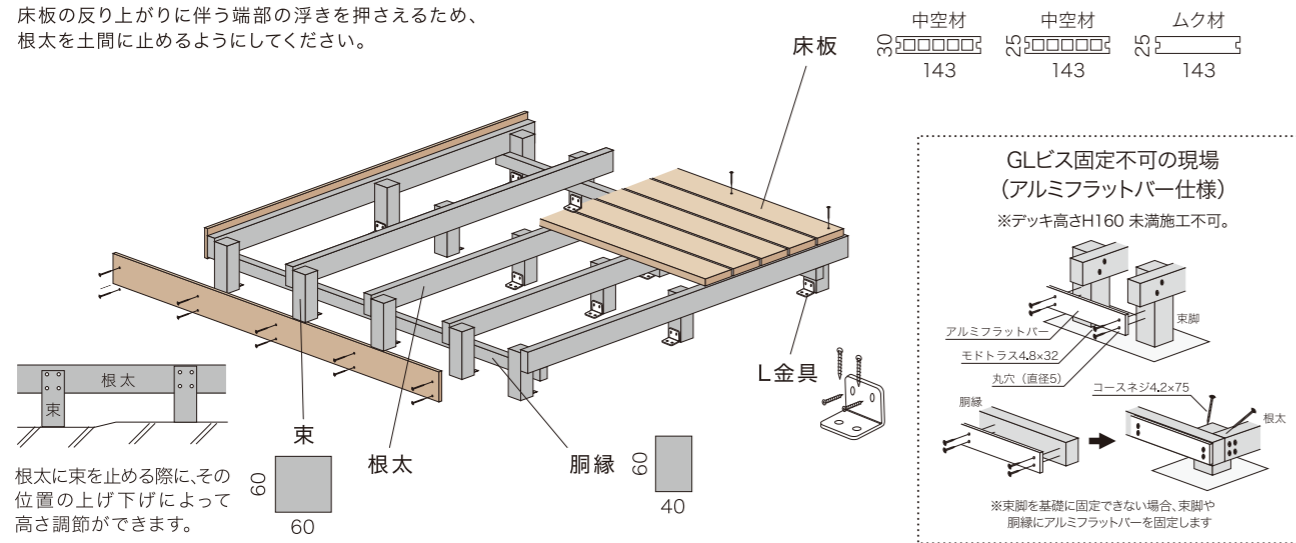

**斜辺・R状デッキの施工**

- ①斜辺もしくはR状に合わせて補助根太を固定してください。
- ②斜辺もしくはR状に合わせて床板、幕板を固定してください。

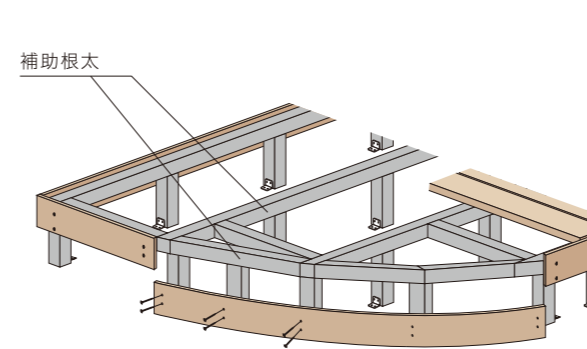

※R形状の幕板の取り付けは、R5000以上になります。

**点検口の取付**

点検口にに合わせて補助根太を固定してください。

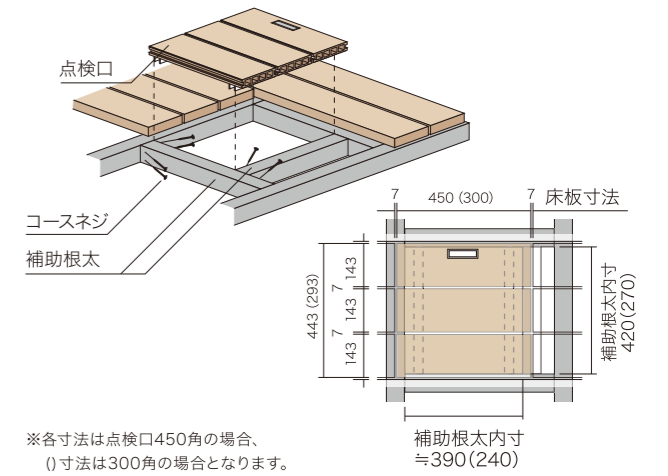

**束あり②/L-1方式** ■ 角材を使い、根太の下に束を取り付ける方式

床板の反り上がりに伴う端部の浮きを押さえるため、根太を土間に止めるようにしてください。

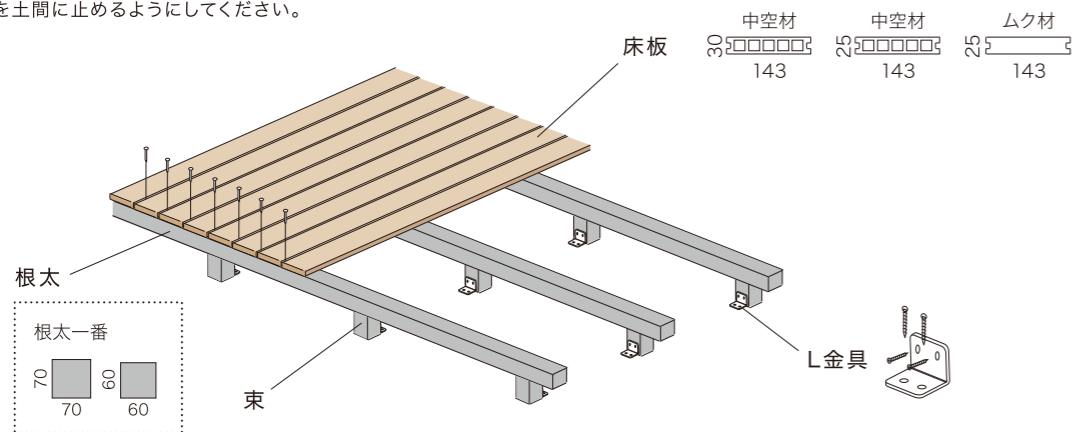

## NEOCUT WOOD RECOMMENDED TIP TOOLS

### ネオカットウッドデッキ施工用、推奨先端工具のご案内。

ネオカットウッドデッキは人工木材（表面）、発泡樹脂ムク材（下地）で構成されており、耐候性が高く自由度の高い施工性を兼ね備えています。施工時における「切断」・「締付け」・「加工」について、従来の木製デッキとは少し勝手が異なる部分もございますので、より快適に施工をしていただく為に、推奨先端工具を紹介させていただきます。

### III 切断 CUT

#### 丸鋸刃



- 用途**：床板や根太材の切断に。
- 推奨スペック**：165mm×52P、190mm×52P 等。  
※卓上式丸鋸の場合は直径が大きくなります。  
※フッ素などのコーティング処理を施していると材料がくっつきにくくきれいに仕上がります。
- ポイント**：荒目の木工用・パーティクルボード用(高硬度チップ等)のチップソー。根太材を切る時はできるだけ素早くカットしてください。ゆっくり切ると熱で材料が溶け、切りにくくなります。また、刃の切れ味が低下すると材料が溶けて作業効率が低下します。

※アルミ材の場合はアルミ用のチップソーをお使いください。

### III 穴あけ DRILLING

#### コンクリートドリル



- 用途**：束、根太固定用L金具のコンクリビス用下穴あけに。
- 推奨スペック**：刃先径3.4mm×有効長さ50mm。
- ポイント**：当社仕様で使用するコンクリビスは4×32mmになります。よって、穴径3.5mm×深さ45mmの下穴が必要になります。

### III 締付け TIGHTENING

#### 段付ビット



- 用途**：止め部品、端用ビス、幕板、根太等のビスの締付けに。
- 推奨スペック**：段付ビット+No2×65～100mm。
- ポイント**：止め部品A（センター用）を締付けする時に、床板間の隙間が7mmになる為、「段付」が必要になります。※段付ビットの先軸径はメーカーにより様々ですが4.5～6mm程度です。

### III 座ぐり PROCESSING

#### 面取りカッター



- 用途**：皿ビス固定時の皿もみ加工。
- 推奨スペック**：4mm径程度の皿ビス用。
- ポイント**：人工木材に皿ビスを使用する場合は割れを防ぐ為、必ず「皿もみ」加工をしてください。また、軸形状は六角軸仕様が無難です。

