



フェンス

FENCE

プライベート空間の目隠しから
外構フェンスまで幅広く対応

TOPIX

- ▶ **新商品のお知らせ**
 - ・笠木セットのベース材にUC色とKC色が追加されました。
- ▶ **廃番のお知らせ**
 - ・2026年4月以降、笠木セット／リーフを販売終了とさせていただきます。
 - ・D140軽量樹脂材は在庫限りで販売終了とさせていただきます。
- ▶ **価格変更のお知らせ**
 - ・アルミ柱用キャップ、横棧用キャップ、背面補強材用キャップの価格が変更になります。
 - ・上記変更にもないフェンスセット価格が変更になります。
- ▶ **Web版フェンス簡易見積シミュレーターのご紹介**
 - ・コーナー、多辺形状も見積可能になりました。(当社HP <https://www.neocut.jp>よりご利用ください)
 - ・フェンスの基本スペックを画面に沿って入力するだけで、見積書が作成できます。
- ▶ **送料について**
 - ・送料当社負担条件を変更しました。
 - (定価10万円以上送料込み→定価15万円以上へ。その他条件詳細は各価格ページ最下部をご覧ください。)

コテージウッドフェンス

コテージ Wood Fence



コテージウッドフェンスの優れた特長

POINT 1 コスパに優れて長寿命

耐久性に優れた人工木樹脂の品質は維持しつつ、
板材の厚みを10mmにしたことにより、低価格と長寿命を実現しました。

POINT 2 定尺寸法L1994カット済なので施工手間を軽減

板の寸法をL1994(※1)カットすることにより、現場でのカット手間(※2)が軽減されました。

※1 温度により板長さは±2mm程度の誤差が出る場合がありますが許容範囲内になります。
※2 柱ピッチ1,000mm設置時に連結部の適正な隙間が出来ます。(ブロック上ヨコバリ除く)

POINT 3 樹脂が含まれる「人工木」なので腐食に強い

水や湿気に強い人工木で出来ているので腐食しにくくなっています。

POINT 4 表情豊かな凹凸模様

森にたたずむ素朴な小屋をイメージして2種類の柄を用意しました。
光の角度により作り出す2種類の陰影模様は周囲の雰囲気豊かなにします。

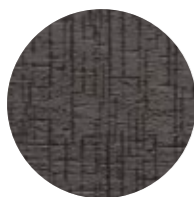

縦板目

天然木を思わせるビンテージ風の板目に
縦カット模様を入れました。板の貼り
方向や、変化する太陽光によって様々
な表情を見せます。



細筋目

主張を抑えた細筋模様はどんなシーン
でも合わせやすく、周囲の雰囲気を豊か
にします。

POINT 5 ササクレが起きないので安全

押出し成形+型押しで柄を作り出している人工木材なので、
ササクレが起きません。お子様が触れても安心です。

■実際の商品と印刷物の色が異なる場合があります。

仕様／価格

▶パネル材

| 型番/品名 | サイズ(mm) | 素材 | 重量(kg) | 定価 |
|----------------------|--------------------|-----|--------|--------|
| T140L19 / コテージウッド縦板目 | W140×T10×L1994(※1) | 人工木 | 4.0 | 2,900円 |
| H140L19 / コテージウッド細筋目 | | | | |

※1 温度により板長さは±2mm程度の誤差が出る場合がありますが許容範囲内になります。

T1 縦板目

色: モカブラウン (MB) カーボンブラック (KB) ロックグレー (RG)

H1 細筋目

色: モカブラウン (MB) カーボンブラック (KB) ロックグレー (RG)

■実際の商品と印刷物の色が異なる場合があります。

▶専用ビス

| 型番(品名) | サイズ(mm) | ネジ形状 | 色 | 素材 | 入数(本) | 定価 |
|--------|---------|------------|----------|-------|-------|-------|
| SW35WN | 5×35 | シンワッシャードリル | MB/KB/RG | ステンレス | 10 | 400円※ |

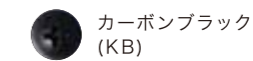
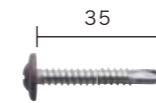

※人工木材専用として樹脂ワッシャーを無くし、価格を抑えています。

■実際の商品と印刷物の色が異なる場合があります。



■定価合計が15万円未満の場合は送料がかかります。定価合計が15万円以上で納品先が会社宛の場合は送料込み(北海道・沖縄除く)。現場宛、個人様宅、離島への配達には別途料金がかかります。
■大型現場でチャーター便による一括納品をご希望の場合、別途チャーター料金がかかります。また、道路や車両制約などの運送・受渡条件によって割増になる場合があります。
■商品仕様、価格は予告なく変更する場合があります。 ■実際の商品と印刷物の色が異なる場合があります。

レリーフパネル/リーフ

「レリーフ×光」の融合で、あらたな景色のご提案。

RELIEF PANEL
レリーフパネル

リーフ LEAF

光の当たり方により

陰影が作り出す

豊かな表情を楽しめます。

趣がある
凹凸デザイン

汚れが
付きにくい

水に強く
腐食しにくい

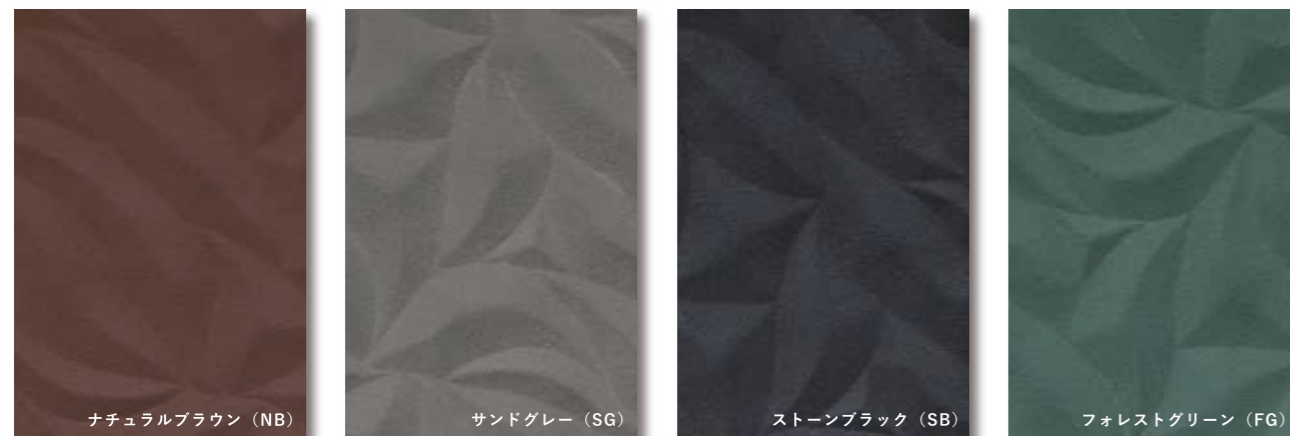

レリーフパネルの優れた特長

POINT 1 彫刻のような凹凸があるデザイン

表面の凹凸模様は光の具合により陰影の模様をつくり出し、フェンスに豊かな表情をプラスします。

POINT 2 雨水が流れやすく汚れが付きにくい

切削加工をしない荒シボ型の表面処理は、雨水が流れやすく汚れが付きにくい。軽い汚れでしたら濡れぞうきん等でサッと拭きとることができます。

POINT 3 樹脂製なので腐食に強い

PS高密度発泡樹脂製で、水や湿気に強く腐食しにくくなっています。

ライトアップ
するとさらに
映えます！

下写真：白色系ライトを横方向から照射。

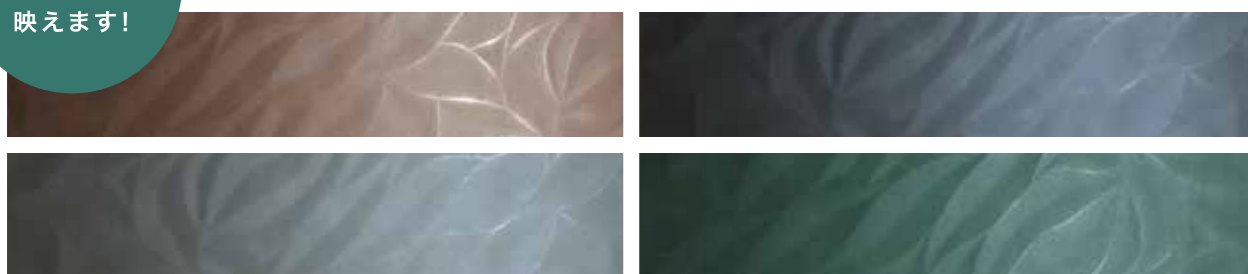

一般住宅から店舗・飲食店・宿泊施設に

■実際の商品と印刷物の色が異なる場合があります。

仕様/価格

▶パネル材

| 型番/品名 | サイズ(mm) | 素材 | 重量(kg) | 定価 |
|--------------|---------------------|------------|--------|--------|
| L140L20 /リーフ | W140×T15×L2000~2010 | PS 高密度発泡樹脂 | 3.0 | 5,600円 |

※施工はビス式のみになります。

柄：リーフ（両面）

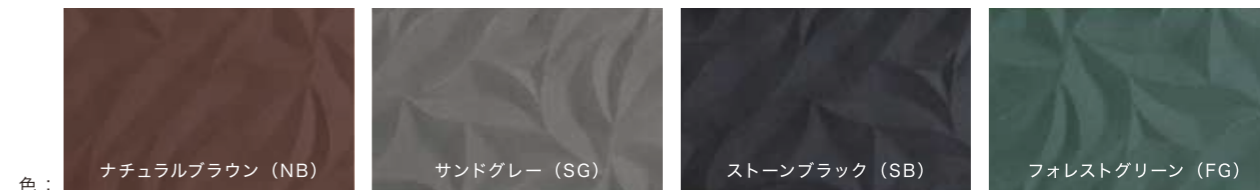

■実際の商品と印刷物の色が異なる場合があります。

▶専用ビス

| 型番(品名) | サイズ(mm) | ネジ形状 | 色 | 素材 | 入数(本) | 定価 |
|--------|---------|------------|-------------|-------|-------|------|
| SW35D | 5×35 | シンワッシャードリル | NB/SB/SG/FG | ステンレス | 10 | 800円 |



■実際の商品と印刷物の色が異なる場合があります。



■実際の商品と印刷物の色が異なる場合があります。

■定価合計が15万円未満の場合は送料がかかります。定価合計が15万円以上で納品先が会社宛の場合は送料込み（北海道・沖縄除く）。現場宛、個人様宅、離島への配達には別途料金がかかります。
■大型現場でチャーター便による一括納品をご希望の場合、別途チャーター料金がかかります。また、道路や車両制約などの運送・受渡条件によって割増になる場合があります。
■商品仕様、価格は予告なく変更する場合があります。 ■実際の商品と印刷物の色が異なる場合があります。

M2スリムフェンス

M2スリム 100×15×L2000 ハンヨウ部材

M2 SLIM 100x15

ブラウン (B)

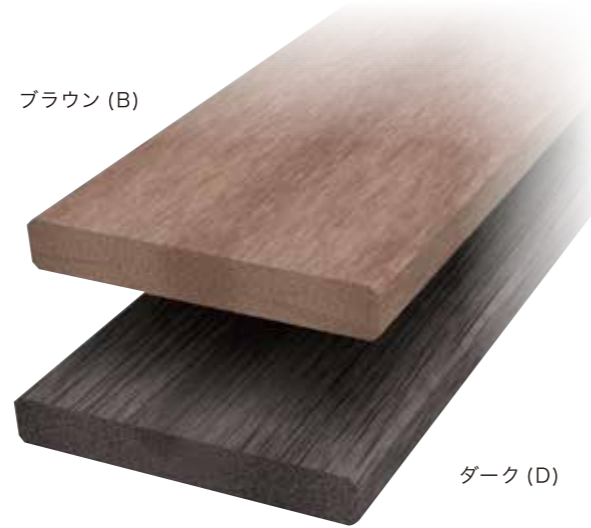

ダーク (D)



スリムな100mm幅でスッキリ目隠し。

定番素材 /
人工木製

優しい手触りの
サンディング
仕上げ



※イメージ画像かつ印刷の為、色や柄が実物と若干異なる場合があります。

仕様／価格

| 型番／品名 | サイズ (mm) | 素材 | 重量 (kg) | 定価 |
|---------------|--|-----|---------|--------|
| M100L20/M2スリム | 15  W100×T15×L2000~2010 | 人工木 | 4.0 | 3,500円 |

色:



表面柄:



【ご注意：フェンス材色について】フェンス材はリサイクル原料を一部使用している為、色の濃淡や色調、木目模様が多少異なるなど個体差がある場合があります。また、設置環境や経年変化により表面模様が褪せる場合があります。但し、褪せても耐久性への影響はありません。

▶専用ビス

ワッシャーとナベ頭が一体になっているビスです。

| 型番(品名) | サイズ(mm) | ネジ形状 | 色 | 入数(本) | 定価 |
|--------|---------|----------------|-----|-------|------|
| SW35WN | 5×35 | シンワッシャー ドリル | B/D | 10 | 400円 |

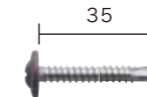

ブラウン (B)



ダーク (D)

【ご注意】板材を固定する際、ビスを締め過ぎてビス頭をパネルに陥没させないでください。樹脂の伸縮の妨げになります。

▶穴あけ治具

100幅板の中央に穴を空けるときに便利。M2スリム板に付属します。

組立イメージ
(厚紙製)

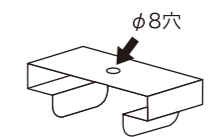

※ビスは100mm幅
中央に1カ所止め

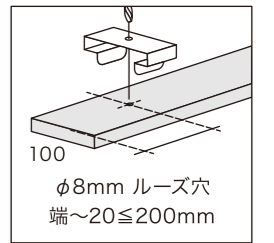

縦・横・隙間、自由に
設計ができるハンヨウ部材

※イメージ画像かつ印刷の為、色や柄が実物と若干異なる場合があります。

■定価合計が15万円未満の場合は送料がかかります。定価合計が15万円以上で納品先が会社宛の場合は送料込み(北海道・沖縄除く)。現場宛、個人様宅、離島への配達は別途料金がかかります。
■大型現場でチャーター便による一括納品をご希望の場合、別途チャーター料金がかかります。また、道路や車両制約などの運送・受渡条件によって割増になる場合があります。
■商品仕様、価格は予告なく変更する場合があります。 ■実際の商品と印刷物の色が異なる場合があります。

FLOW WOOD

フローウッド ハンヨウ角材「50×30」※1



アッシュ (A)

レンガ (L)

ノアル (N)

マロン (M)

流れるような美しい木目模様

シーンに合わせて「柾目」と「板目」を使い分け。
ハンヨウ格子材として、エクステリア空間に「木の香り」を
とりいれて、心地よさをあたえてくれます。

〈 F1 / フローウッド 〉

ハンヨウパネル材 ▶

F50L20 / 50×30×L2000~2010 (mm) / 色:M/N/L/A

専用ビス ▶

SW50D / 5×50 (mm) / シンワッシャードリル
入数:10本 / 色:M/N/L/A

30mm幅

スクリーンフェンス使用時の正面

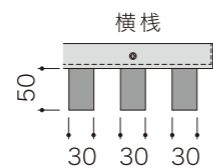

50mm幅

ハンヨウフェンス使用時の正面

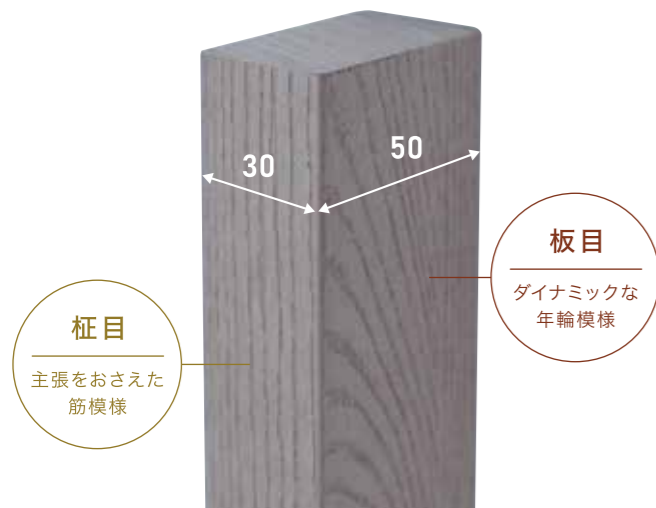
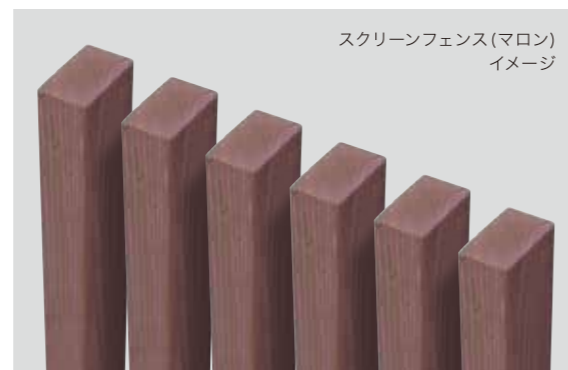
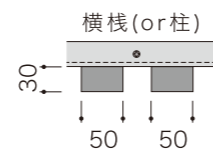

モノトーン外壁に
合わせやすい



〈 F1 / フローウッド 〉

ハンヨウパネル材 ▶

F140L20 / 140×15×L2000~2010 (mm) / 色:M/N/L/A

F65L20 / 65×10×L2000~2010 (mm) / 色:M/N/L/A (T/バーセット用)

F50L20 / 50×30×L2000~2010 (mm) / 色:M/N/L/A

専用ビス ▶

SW35D / 5×35 (mm) / シンワッシャードリル樹脂ワッシャー付
入数:10本 / 色:M/N/L/A

SW50D / 5×50 (mm) / シンワッシャードリル
入数:10本 / 色:M/N/L/A

部材・部品詳細はP.91~をご覧ください。

※板材は両面 板目になります。

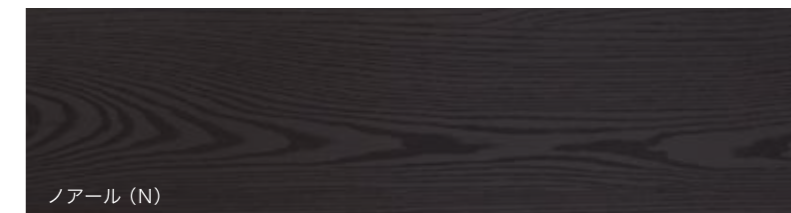

※1 スクリーンフェンスでも展開いたします。
※印刷のため実際の色と異なる場合があります。

▶ FEATURES

Webサイトにて[ネオカットウッド]の取扱説明書を掲載しております
<https://www.neocut.jp> > 取扱説明書



NEOCUT WOOD

FENCE SERIES

現場に応じて幅広く対応できるネオカットウッドフェンスシリーズ

庭で過ごす大切な時間。視線を優しく遮り
 ライフスタイルに合わせたプライベート空間を作り出します。

III 表面柄 SURFACE

T1/H1 コテージウッド

表面豊かな凹凸模様を持ち、
 コスバに優れ、さらに長寿命。
 L1994カット済で施工手間を
 軽減します。

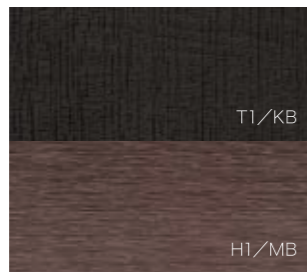

L1 リーフ

陰影を作り出す
 レリーフデザインは、
 フェンスに豊かな表情を
 プラスします。



M2 人工木板

表面を触っても感じられる
 やさしい木質感にこだわった
 サンドイニング仕上げ。

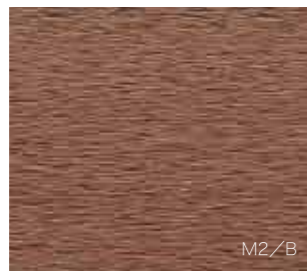

F1 フローウッド

流れるように美しい木目模様。

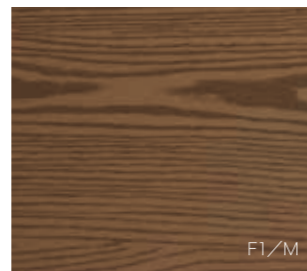

M2 SLIM 人工木板

優しい手触りの
 サンドイニング仕上げの
 100mm幅板は、
 スマートな印象を与えます。



S1 シャビーウッド

表面の上質な木調柄は、
 長い時間を経過したような
 味わい深さを持ち、
 品や優雅さを醸し出します。



Z1 ゼン人工木板

ランダムグループ(不均等溝柄)の
 次世代人工木板。



D2 軽量樹脂板

天然木のようにリアルな
 凹凸の木目模様。
 その木目が創り出す陰影が、
 雰囲気のある空間を演出します。



※D2軽量樹脂板は在庫限りで廃番とさせていただきます。 ※色・サイズは価格ページ(P.91)をご覧ください。

III 素材 MATERIAL

POINT 1 腐食しない

L1・F1・S1・D2=PS高密度発泡樹脂(樹脂100%)で
 出来ているので、水に強く腐食しません。
 T1/H1・M2・M2スリム・Z1=人工木(木粉50%)

POINT 2 天然木のような外観と優れた耐久性

優しい木の風合いと優れた耐久性を両立しました。

POINT 3 スッキリした印象の10mm厚と
 重厚感がある15mm厚

T1/H1は10mm厚で
 うすくてスッキリとした印象になり、
 L1・F1・S1・D2・M2・Z1は15mmで
 重厚感を演出します。

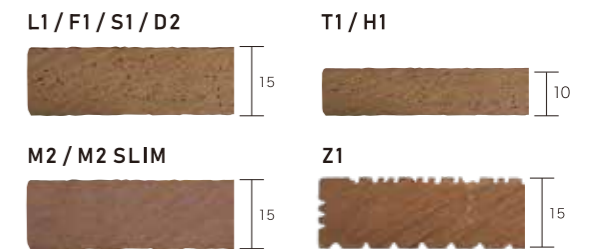

型番の読み方

F1 W140 - 21 T

1 2 3 4

- 1 | L1:リーフ
 F1:フローウッド
 S1:シャビーウッド
 D2:軽量樹脂
- 2 | 幅:140/100/50
- 3 | 11:縦張り/片面
 21:横張り/片面
- 4 | T:アルミ柱Tバー方式
 A:アルミ柱ビス方式

T1:コテージウッド縦板目
 H1:コテージウッド細筋目
 M2:人工木板
 M2スリム:人工木板
 Z1:ゼン人工木板

ハンヨウ ヨコバリフェンス施工ルール

| 種類 | 幅 | Tバー方式 | | ビス方式 | |
|-------------------|---------|-------------|---------|-------------|-------------|
| | | H1300未満 | H2500以下 | H1300未満 | H2500以下 |
| 使用柱 | | 60x30 | 75x75 | 40x40 | 75x75 |
| L1(※1)/F1/S1/D2 | 140 | 背面補強材取付(※2) | | 2M毎に縁切り(※3) | 6M毎に縁切り(※3) |
| F1/S1 | 50 | | | 60x30 | 75x75 |
| 使用柱 | | 施工不可 | | 背面補強材取付(※2) | |
| T1/H1/Z1/M2/M2スリム | 140/100 | | | | |

※1 L1/リーフはTバー方式施工不可になります。
 ※2 フェンス長さに関わらず全て背面補強材を取り付けてください。
 ※3 「縁切り」とは連結部を2本柱にすることです。

III 注意 CAUTION

●樹脂フェンスの特性/ご理解ください

- 樹脂フェンス材(全般)の色について: 一部リサイクル原料を使用しているため、色の濃淡や色調、木目模様(F1/S1/D2)が製造ロットにより多少異なる場合があります。また、紫外線の影響や経年変化により表面色が褪せる場合がありますが、耐久性への影響はありません。
- シャビーウッド(S1)色について: 顔料を練り込んだ地色(ベース材)に対し、印刷製法による「表面模様」は、設置環境や経年変化により褪色する場合があります。但し、褪色しても耐久性への影響はありません。
- フローウッド(F1)色について: フローウッドは高精細な模様面にサンドイニング仕上げを施しています。サンドイニング圧のかかり方や見る角度により、色差が生じる場合があります。特に「レンガ」は色の特性上、差が目立つ場合があります。
- コテージウッド(T1/H1)色について: 表面にブラシ加工(研削加工)を施しているため、製造ロットにより多少の濃淡差・明暗差が生じる場合があります。あらかじめご了承ください。但し、耐久性への影響はありません。
- リーフ(L1)表面模様の特性について: 成形の特性上、レリーフ模様の山部(最も高い部分)にテカリが出たり、多少白っぽく見えたりする場合があります。あらかじめご了承ください。但し、耐久性への影響はありません。
- D2アイボリー色について: アイボリー色は薄い色の特性上、経年変化による色の濃淡が出る場合があります。
- 温度変化による伸縮・変形について: 材料に樹脂を使用しているため、温度変化や日当たり条件により伸縮・変形・反り等が発生します。施工前に同梱の施工要領書を必ずお読みください。上記特性により、製品の長さに差が出る場合がありますので、加工・施工前に必ず長さをご確認ください。
- チョーキングについて: 人工木材(M2/M2スリム/ZEN/T1/H1)は、経年変化により表面が白っぽく見えたり、こすると粉状のものが付着する「チョーキング」が発生する場合があります。手や衣類に付着することがありますが、品質不良ではありません。
- フェンス施工上の注意: フェンス設置の際は、現場状況(風当たり、地盤強度等)に応じて、フェンス高さ、基礎石サイズ、柱角サイズ、柱ピッチ(≦1000mm)、控え柱・背面材等の補強の可否を施工業者様にてご判断のうえ施工してください。なお、本製品に落下防止機能はありません。転落等の重大事故につながる恐れのある場所には設置しないでください。ブロック上/コンクリート基礎上に施工する場合は、凍結破損防止のため、必ずφ5~6mmの水抜き穴を明け、穴をふさがないように柱を埋め込んでください。状況により、発泡スチロール等を入れて柱内部に水が溜まらないようにしてください。H2100~2500(最大高さ)のフェンスは、控え柱を設置してください。ブロック上施工は、幅12cm以上(※1)のブロックを使用し、フェンス高さH1300未満まで施工可能です。ブロックとフェンスの高さの合計がH2000までの場合に施工可能です。※1 化粧ブロックの場合、幅12cm以上でも当社規格柱が入らない場合があります。必ず現物をご確認ください。※ 上記以外の注意事項もあります。詳細は取扱説明書をご覧ください。

▲ フェンスを使用に關しての事前注意点は p.120~をご覧ください

Webサイトにて「ネオカットウッド」の取扱説明書を掲載しております
<https://www.neocut.jp> > 取扱説明書



NEOCUT WOOD T-Bar FENCE

簡単・確実・安心な
オリジナル施工方式（ヨコバリ）を提案します

特許第6378797号

より確実に、きれいに。

※上下板間の隙間は「10mm」単位になります。

- 適応商品
- F1 フローウッド
ヨコバリフェンス
 - S1 シャビーウッド
ヨコバリフェンス
 - D2 軽量樹脂板
ヨコバリフェンス
(W140)



III 特長 STRONG POINT

1 簡単・ラクラク施工

ビスの使用を極力少なくした、「Tバー方式」。
 ビス打ちと、穴明け箇所も少なくなる為、従来方式に
 比べ作業時間が軽減されます。（当社比）

2 確実にきれいに施工できる

従来のビス式の場合、パネルジョイント部に「目地」が
 出る為、きれいに切り揃える手間がありましたが、「Tバー
 方式」はフェンス板と同じ材の「縦材」で化粧をします
 ので、スッキリした印象に仕上がります。

3 安心・長持ち

樹脂フェンスの特性である「熱伸縮」に対して、パネル
 ジョイント部に「アルミTバー材」使用し、パネルの温度
 差による長さ変位を吸収します。
 15mm厚のパネル材と組み合わせることにより、確実な
 吸収動作を行いますので安心してお使いいただけます。

III 表面 SURFACE ※D2軽量樹脂板は在庫限りで廃番とさせていただきます。

F1 / フローウッド

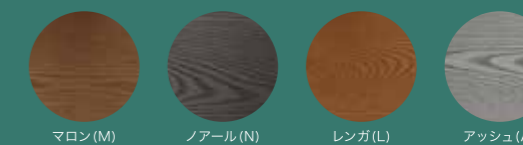

S1 / シャビーウッド



D2 / 軽量樹脂板



詳細部寸法 / アルミ柱75×75の場合

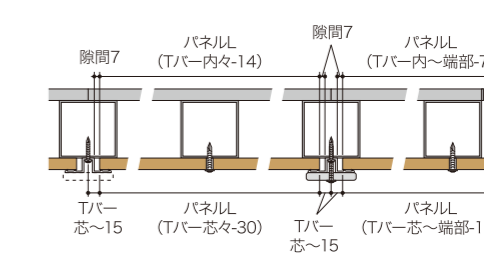
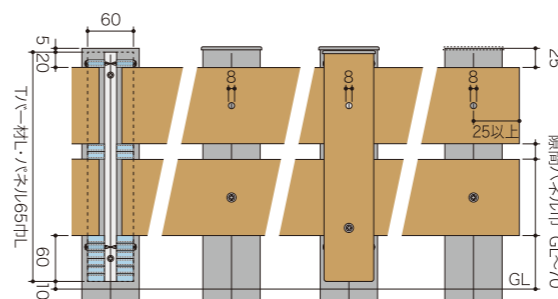
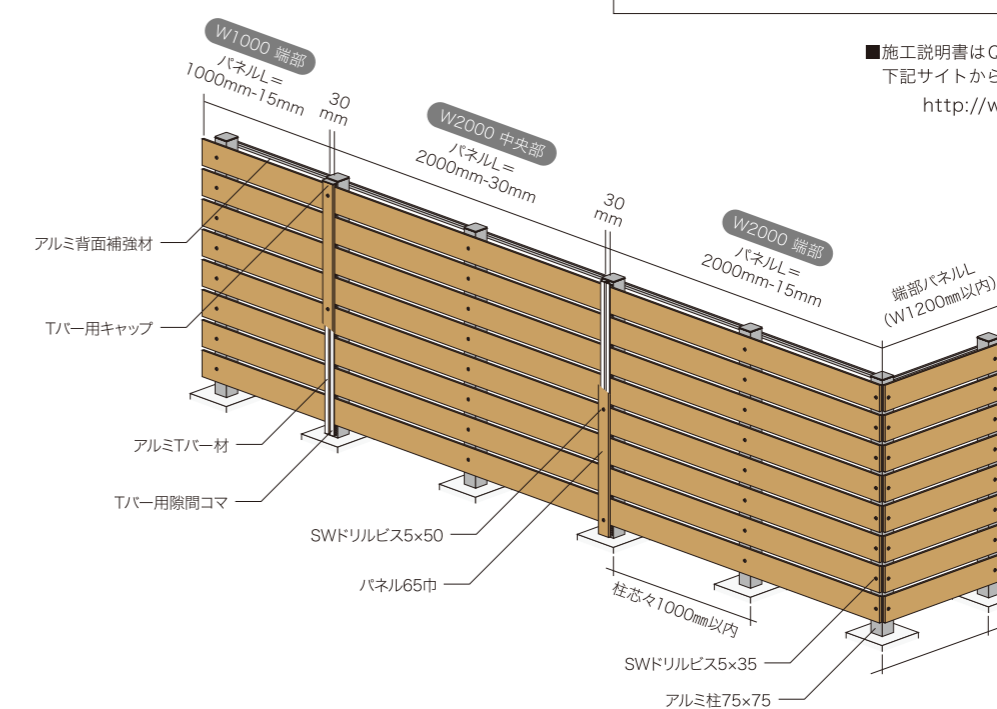

Tバーエンド 納まりの必需品 | エンドバー

Tバーフェンス 端部に
 「エンドバー」を使用することにより、
 Tバーエンド（Tバー納まり）が
 可能になりました。
 エンド部をTバー納めにすることにより
 フェンスの一体感が増し、
 より締まった印象になります。



※価格詳細はP.89～をご覧ください。



1

CASE
1

- タイプ / D2W140-11A
- カラー / ブラウン
- 柱 / 75x75

CASE
2

- タイプ / F1W140-21T
- カラー / ノアール
- 柱 / 75x75



3



2

■実際の商品と印刷物の色が異なる場合があります。



4

CASE
3

- タイプ / S1W140-21T
- カラー / チャコール
- 柱 / 75x75

CASE
4

- タイプ / F1W140-21T
- カラー / マロン
- 柱 / 75x75
- 特記 / 標準外施工

CASE
5

- タイプ / F1W140-21T
- カラー / レンガ
- 柱 / 75x75

■実際の商品と印刷物の色が異なる場合があります。



6

CASE 9 ●タイプ / H1W140-11A
●カラー / カーボンブラック
●柱 / 75×75

CASE 10 ●タイプ / H1W140-11A
●カラー / カーボンブラック
●柱 / 75×75

CASE 11 ●タイプ / H1W140-11A
●カラー / モカブラウン
●柱 / 75×75



9



10



7

CASE 6 ●タイプ / T1W140-11A
●カラー / ロックグレー
●柱 / 75×75

CASE 7 ●タイプ / T1W140-11A
●カラー / ロックグレー
●柱 / 75×75

CASE 8 ●タイプ / H1W140-21A
●カラー / ロックグレー
●柱 / 75×75



8



11

■実際の商品と印刷物の色が異なる場合があります。

■実際の商品と印刷物の色が異なる場合があります。



12



15



13



14

CASE 12 ●タイプ / T1W140-21A
●カラー / モカブラウン
●柱 / 60×30・75×75

CASE 13 ●タイプ / H1W140-21A
●カラー / モカブラウン
●柱 / 75×75

CASE 14 ●タイプ / T1W140-11A
●カラー / モカブラウン
●柱 / 75×75

■実際の商品と印刷物の色が異なる場合があります。

CASE 15 ●タイプ / F1W140-21T
●カラー / ノアール
●柱 / 75×75

CASE 16 ●タイプ / S1W140-21T
●カラー / チャコール
●柱 / 75×75

CASE 17 ●タイプ / S1W140-21T
●カラー / ウォールナット
●特記 / 標準外施工



16



17

■実際の商品と印刷物の色が異なる場合があります。



18



22



23



19



20



24



21



25

CASE 18 ●タイプ / F1W140-21A
●カラー / ノアール
●柱 / 75x75

CASE 19 ●タイプ / D2W140-21T
●カラー / ダーク
●柱 / 75x75

CASE 20 ●タイプ / F1W140-21A
●カラー / レンガ
●柱 / 75x75

CASE 21 ●タイプ / L1W140-21A
●カラー / ナチュラルブラウン
●柱 / 75x75

■実際の商品と印刷物の色が異なる場合があります。

CASE 22 ●タイプ / F1W140-21T
●カラー / ノアール
●柱 / 75x75
●特記 / 標準外施工

CASE 23 ●タイプ / F1W140-21T
●カラー / ノアール
●柱 / 75x75
●特記 / 標準外施工

CASE 24 ●タイプ / L1W140-11A
●カラー / サンドグレー
●柱 / 60x30・75x75

CASE 25 ●タイプ / L1W140-21A
●カラー / サンドグレー
●柱 / 75x75
●特記 / 標準外施工

■実際の商品と印刷物の色が異なる場合があります。



CASE
26

- タイプ / FIW140-21A
- カラー / レンガ・マロン・ノアール
- 柱 / 75x75
- 特記 / 標準外施工



CASE
27

- タイプ / FIW140-21A
- カラー / ノアール
- 柱 / 75x75
- 特記 / 標準外施工



CASE
30

- タイプ / SIW140-11A
- カラー / チャコール
- 特記 / 標準外施工



CASE
31

- タイプ / Z1W140-21A
- カラー / ブラウン
- 柱 / 75x75



CASE
28

- タイプ / FIW140-21A
- カラー / ノアール
- 柱 / 75x75



CASE
29

- タイプ / FIW140-21A
- カラー / レンガ
- 柱 / 40x40



CASE
32

- タイプ / M2W140-21A
- カラー / ブラウン
- 柱 / 40x40



CASE
33

- タイプ / M2W140-21A
- カラー / ブラウン
- 柱 / 75x75

▶ PRICE LIST ハンヨウフェンス部材価格表

パネル材 材質、表面柄、色、板幅に種類がありますので、現場に合わせてお選びください。

||| カラー COLOR

■ リーフ

L1

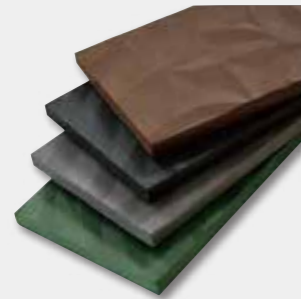
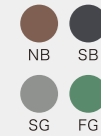

■ フローウッド

F1

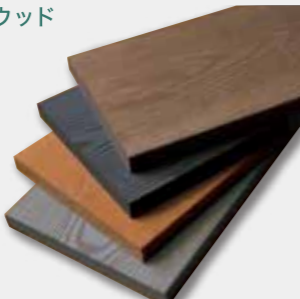

■ シャビーウッド

S1

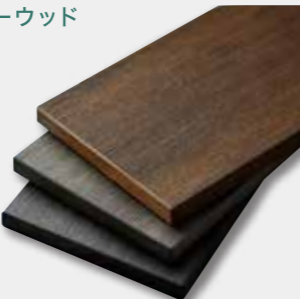

■ 軽量樹脂板

D2

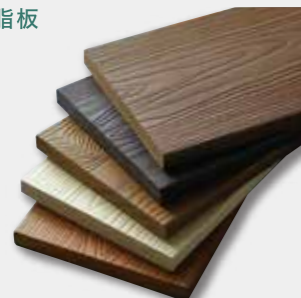

■ コテージウッド

T1 / H1

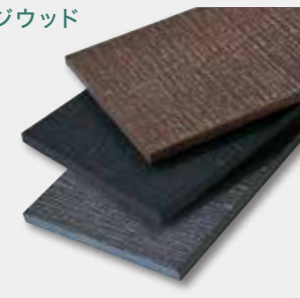

■ ゼン人工木板

Z1

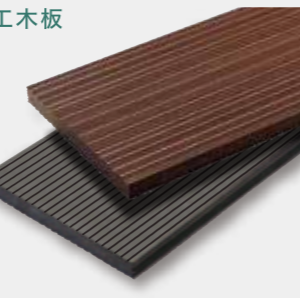

■ 人工木板

M2 / M2スリム

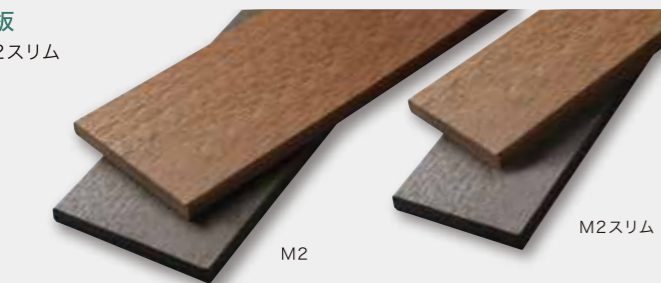

【ご注意】

D2のブラウン・ダーク色と、M2・Z1のブラウン・ダーク色は、原料素材が異なる為、色が違います。現物サンプル等でご確認ください。

||| 表面柄 SURFACE

■ リーフ L1



■ フローウッド F1



■ シャビーウッド S1



■ 軽量樹脂板 D2



■ コテージウッド T1 / H1



■ 人工木板 M2 / M2スリム



■ ゼン人工木板 Z1

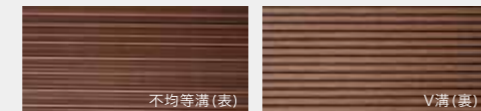

【ご注意：フローウッド材色の見え方について】 フローウッドは高精細な模様面にサンディング仕上げを施しています。サンディング庄のかけ方によって、見る角度により色差が出る場合があります。特に「レンガ」色は彩度が高く明るい色の為、その特性が顕著に出る場合があります。

【ご注意：フェンス材色について】 フェンス材はリサイクル原料を一部使用している為、色の濃淡や色調、木目模様が多少異なるなど個体差がある場合があります。また、設置環境や経年変化により表面模様が褪色する場合があります。但し、褪色しても耐久性への影響はありません。

【ご注意：アイボリー色について】 アイボリー色は薄い色の特性上、経年変化による色の濃淡の変化が出る場合があります。

■ 定価合計が15万円未満の場合は送料がかかります。定価合計が15万円以上で納品先が会社宛の場合は送料込み（北海道・沖縄除く）。現場宛、個人様宅、離島への配達には別途送料がかかります。
 ■ 大型現場でチャーター便による一括納品をご希望の場合、別途チャーター料がかかります。また、道路や車両制約などの運送・受渡条件によって割増になる場合があります。
 ■ 商品仕様、価格は予告なく変更する場合があります。実際の商品と写真が異なる場合があります。

| 種類 | 品名 | サイズ (mm) | 表面柄 | 重量 (kg) | □:色記号 | 型番 / 定価 |
|-------|-----------|-------------------------|---------|---------|-------------|--------------------------|
| L1 | リーフ | W140 × T15 × L2000~2010 | リーフ | 3.0 | NB・SB・SG・FG | L140L20 □ 5,600円 |
| F1 | フローウッド | W140 × T15 × L2000~2010 | 精細木目 | 3.0 | M・N・L・A | F140L20 □ 5,600円 |
| | | W50 × T30 × L2000~2010 | 柵目/板目 | 2.0 | | F50L20 □ 3,200円 |
| S1 | シャビーウッド | W140 × T15 × L2000~2010 | 木調柄筋入り | 3.0 | W・G・C | S140L20 □ 5,600円 |
| | | W50 × T30 × L2000~2010 | | 2.0 | | S50L20 □ 3,200円 |
| D2 | 軽量樹脂板 | W140 × T15 × L2000~2010 | 木目 | 3.0 | B・D・T・I・R | D140L20 □ 5,600円 |
| T1/H1 | コテージウッド | W140 × T10 × L1994 | 縦板目細筋目 | 4.0 | MB・KB・RG | T140L19 □ 2,900円 |
| | | | | | | H140L19 □△ 3,100円 (穴加工付) |
| M2 | M2人工木板 | W140 × T15 × L2000~2010 | サンディング | 5.8 | B・D | M140L20 □ 6,200円 |
| M2スリム | M2スリム人工木板 | W100 × T15 × L2000~2010 | サンディング | 4.0 | B・D | M100L20 □ 3,500円 |
| Z1 | ゼン人工木板 | W140 × T15 × L2000~2010 | 不均等溝/V溝 | 5.8 | B・D | Z140L20 □ 6,200円 |

※フェンス材ご注文の際は必ず型番末尾に□:色を記入してください。
 ※T1/H1コテージウッドは長穴加工仕様も可能です。ご注文の際は型番末尾:△に穴仕様(両穴=RA、片穴=KA)を記入してください。→
 ※T1/H1以外で穴加工、長さ加工が必要な場合は別途お問い合わせください。
 ※ハンヨウフェンスは基本的に現場カット、現場穴あけで使用していただく商品になります。
 ※D2軽量樹脂板は在庫限りで廃番とさせていただきます。

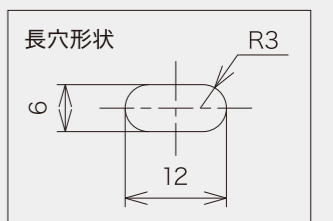

Tバーセット 材質、表面柄、色に種類がありますので、現場に合わせてお選びください。
 【ご注意】Tバーフェンス適応商品はF1W140・S1W140・D2W140のみになります。

||| カラー・表面柄 COLOR / SURFACE

全て左ページのF1/フローウッド・S1/シャビーウッド・D2/軽量樹脂板と同じです。

| 型番(品名) / 部材内容 | 付属ビス※ | サイズ (mm) | 素材 | アルミ色 | パネル色 | 表面柄 | 定価 |
|---------------|-------------------|------------------------------|----|------|-----------|------|--------|
| アルミTバー材 | SWドリルビス5×50(6本入) | アルミTバー材: 60×18×L2000 | F1 | BKC | M・N・L・A | 精細木目 | 5,300円 |
| W65パネル材 | ナベドリルビス4×30(21本入) | W65パネル材: 65×10×L2000~2010 | S1 | UC | W・G・C | 木調 | |
| TBS20 | | | D2 | KC | B・D・T・I・R | 柵目 | |

※Tバーセット付属ビス数量について: L2000から最高3セット(例:L600×3セット分)分の数量で出荷されますので、場合により多少余る場合があります。
 ※現場カット、現場穴あけで使用していただく商品になります。
 ※D2軽量樹脂板は在庫限りで廃番とさせていただきます。

エンドバー Tバーエンド納まりで使用。
 セット内容: エンドバー+取付ビス

| 型番(品名) / 部材内容 | 付属ビス※ | サイズ (mm) | 色 | 定価 |
|---------------|------------------|-------------|--------|--------|
| EB20 エンドバー材 | ナベドリルビス4×35(6本入) | 22×15×L2000 | BKC・UC | 2,200円 |

※エンドバー付属ビス数量について: L2000から最高3セット(例:L600×3セット分)分の数量で出荷されますので、状況により余る場合があります。
 ※KC色のTバー材への組合せは「BKC」になります。



Tバー用隙間コマ セット内容:
 隙間コマ10mm6連結×10入

| 型番(品名) | サイズ (mm) | 色 | 入数 | 定価 |
|--------|----------|-------|----|--------|
| TK6 | 60×22×16 | KC・UC | 10 | 1,000円 |

※最上段と最下段の隙間コマを固定するビスは、Tバーセットの方に含まれています。
 ※BKC色のTバー材への組合せは「KC」になります。 ※隙間は10mm単位で調整できます。

Tバー用キャップ セット内容:
 Tバー用キャップ+取付ビス

| 型番(品名) | サイズ (mm) | 色 | 定価 |
|--------|----------|-------------------------------------|------|
| TKY | 71×30 | BKC・UC・KC 色については次頁柱材カラーにてご確認ください | 160円 |

▶ PRICE LIST ハンヨウ部材価格表

専用ビス ワッシャーとナベ頭が一体になっているビスです。
樹脂ワッシャー (SW35Dのみ) は、固定時の過度の締め付けを緩和します。

III カラー COLOR

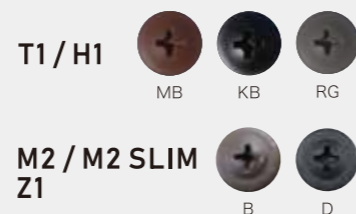

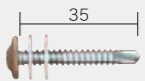
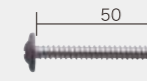
| | | |
|---------|---|---|
| |  |  |
| 型番(品名) | SW 35D | SW 50D |
| サイズ(mm) | 5×35 | 5×50 |
| ネジ形状 | シンワッシャー ドリル 樹脂ワッシャー付 | シンワッシャー ドリル |
| 色 | M・N・L・A・W・G・C・ B・D・I・R・NB・SB・SG・FG | M・N・L・A・W・G・C |
| 入数 | 10 | |
| 定価 | 800円 | 900円 |

| | |
|---------|---|
| |  |
| 型番(品名) | SW 35WN |
| サイズ(mm) | 5×35 |
| ネジ形状 | シンワッシャー ドリル ※人工木板専用ビスになります。 |
| 色 | MB・KB・RG(T1/H1) B・D(M2/M2スリム/Z1) |
| 入数 | 10 |
| 定価 | 400円 |

※D2軽量樹脂板は在庫限りで廃番とさせていただきます。
【ご注意】板材を固定する際、ビスを締め付け過ぎてビス頭をパネルに陥没させないでください。樹脂の伸縮の妨げになります。

穴あけ治具 適正な位置に
穴をあけることができます。

※板材40枚以上のご注文で、穴あけ治具1枚をお付けします。

| 型番(品名) | 材質 | 定価 |
|-----------|---------|------|
| G1(穴あけ治具) | 鉄(ZAM鋼) | 800円 |



穴あけ治具の使い方 ※アルミ柱75角、60×30、40角の場合。 ※図のように板種類・穴あけ場所に応じて向きを変えて使用してください。

| 板種類 | 共通:L20 | アルミ柱 75×75の場合 | アルミ柱 60×30の場合 | アルミ柱 40×40の場合 | パネルの中央(間柱)部 |
|-----|--------|---------------|---------------|---------------|-------------|
|-----|--------|---------------|---------------|---------------|-------------|

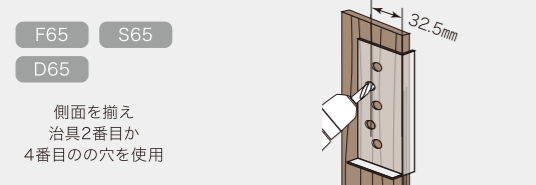
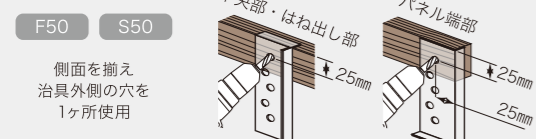
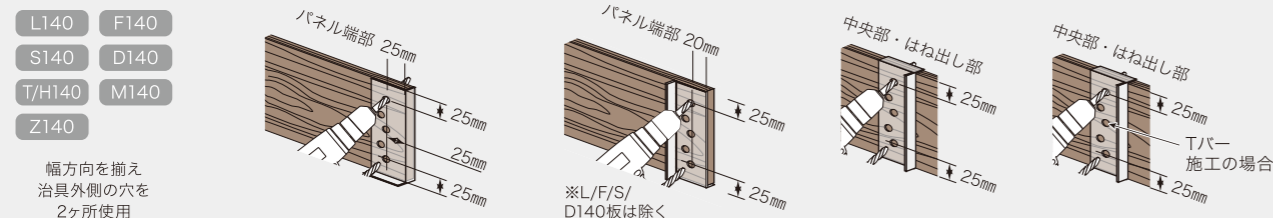

※Tバーフェンス(F140・S140・D140)の場合は中央に1ヶ所の穴になります。
【ご注意】樹脂の伸縮吸収のため、ビス止めの場合は、板の両端の穴径はφ8(ルーズ穴)であけてください。間柱は通常の下穴をあけてください。

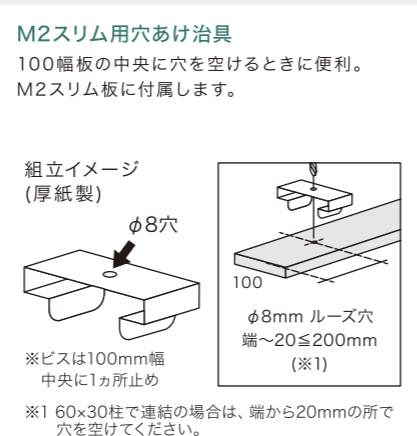
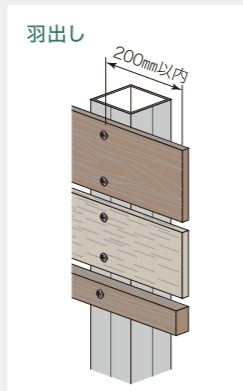

Webサイトにて[ネオカットウッド]の
取扱説明書を掲載しております
<https://www.neocut.jp> > 取扱説明書



柱材・横棧(タテバリ用)・キャップ

柱はご指定の寸法でカットできます。ご注文時にご指定ください。

III カラー COLOR



| 種類 | 断面サイズ (mm) | 型番(品名) | L (mm) | 色 | 定価 | |
|------|---|--------------------------------|----------|-----------------|---------|--------|
| 柱 | 75 75 アルミ柱 75×75 T2.0 ※1 | AL75 L15 | 1500 | BKC UC KC | 8,300円 | |
| | | AL75 L20 | 2000 | | 10,900円 | |
| | | AL75 L25 | 2500 | | 14,700円 | |
| | | AL75 L30 | 3000 | | 16,300円 | |
| | 30 60 アルミ柱 60×30 T2.0 | AL63 L10 | 1000 | | 4,000円 | |
| | | AL63 L15 | 1500 | | 5,800円 | |
| | | AL63 L20 | 2000 | | 7,400円 | |
| | | 40 40 アルミ柱 40×40 T2.0 ※2 | AL40 L10 | | 1000 | 3,600円 |
| | | | AL40 L15 | | 1500 | 5,100円 |
| | | AL40 L20 | 2000 | | 6,700円 | |
| 横棧 | 25 25 30 アルミ横棧セット 30×30 T2.0 ビス付 | ALYS30 L20 | 2000 | 11,300円 | | |
| キャップ | 75×75用 ビス付 | ALKY 75 | - | 750円 | | |
| | 60×30用 ビス付 | ALKY 63 | - | 750円 | | |
| | 40×40用 ビス付 | ALKY 40 | - | 600円 | | |
| | 30×30(横棧)用 ビス付 | ALKY 30 | - | 600円 | | |

※1 フェンスの最大の高さはH2500(控え柱使用)までになります。
※2 ハンヨウヨコバリ「ビス式」H1300未満の場合は40角柱を使用し、連結部は必ず2本柱で施工してください。(施工詳細はP.99を参照ください)



●パネル / S1 ●カラー / ウォールナット

■定価合計が15万円未満の場合は送料がかかります。定価合計が15万円以上で納品先が会社宛の場合は送料込み(北海道・沖縄除く)。現場宛、個人様宅、離島への配達には別途送料がかかります。
■大型現場でチャーター車による一括納品をご希望の場合、別途チャーター料金がかかります。また、道路や車両制約などの運送・受渡条件によって割増になる場合があります。
■商品仕様、価格は予告なく変更する場合があります。実際の商品と写真が異なる場合があります。

▶ PRICE LIST ハンヨウフェンス部材価格表

||| カラー COLOR

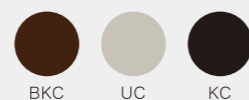

アルミ柱・アルミ横棧・
キャップ共通

背面補強材

横張りフェンス柱の補強材です。板の熱伸縮による柱の振れを抑制します。
縦張りフェンスと横張りフェンスのH1300未満の40角柱施工以外は、全て背面補強材を取り付けてください。



※日差しが強い場所や強風が当たる場所では、条件にかかわらず背面補強材を取付けてください。
※笠木セット使用時は不要になります。
※フェンスの長さが10mを超える場合は柱の開き止めになりますので、取付を強く推奨します。

| 種類 | 断面サイズ (mm) | 型番 (品名) | L (mm) | 色 | 定価 |
|-------|------------------------------|-----------|--------|-----------------|--------|
| 背面補強材 | BKC UC KC 30x15 T.2.0 ビス付 | ALH 31L20 | 2000 | BKC UC KC | 2,900円 |
| | キャップ 30x15用 ビス付 | ALKY31 | - | | 600円 |

笠木セット (笠木+ベース材+ビス)

取り付けるだけでフェンスの印象が変わります。
笠になる為、板材が汚れにくくなります。

| 姿図/仕様 | 素材 | 型番 | サイズ (mm) 笠木材/ベース材 | ベース材色 | 定価 |
|-------|-------|-------------|------------------------------------|-----------------|---------|
| | F1 | F140K | W140xT15xL2000 77x32xT2.0xL2000 | | 10,800円 |
| | D2 | D140K | | BKC UC KC | 7,900円 |
| | T1/H1 | T140K/H140K | W140xT10xL1994 77x32xT2.0xL2000 | | |
| | M2 | M140K | W140xT15xL2000 77x32xT2.0xL2000 | | 11,400円 |
| | Z1 | Z140K | | | |

※笠木セットにシャビーウッド(S1)・リーフ(L1)の設定はございません。

笠木セット取付イメージ



完成イメージ



Webサイトにて[ネオカットウッド]の
取扱説明書を掲載しております
<https://www.neocut.jp> > 取扱説明書



控え柱セット

フェンスの高さが2100mmを超える場合や
風の強い場所は取付を強く推奨します。

| 姿図/品名/仕様 | 型番 | 控え柱サイズ(埋込み含む) | 色 | 定価 |
|----------|-------|------------------|-----------------|---------|
| | HBL20 | 60x30xL2000 (mm) | BKC UC KC | 11,400円 |

【ご注意】低いフェンスでも強風が当たる場所や地盤が弱い場所など、様々な設置環境があるため、ご使用は施工者様より判断してください。

控え柱取付イメージ

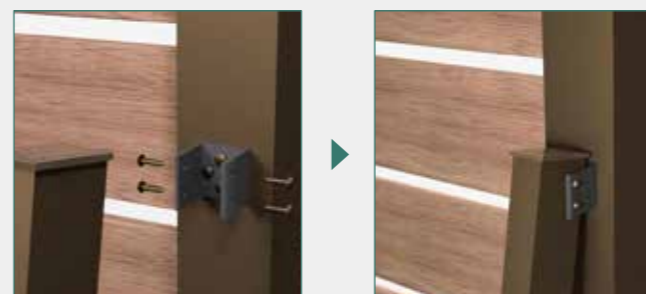

完成イメージ



●パネル / S1 ●カラー / ウォールナット ●控え柱付



●パネル / S1 ●カラー / ウォールナット

■定価合計が15万円未満の場合は送料がかかります。定価合計が15万円以上で納品先が会社宛の場合は送料込み(北海道・沖縄除く)。現場宛、個人様宅、離島への配達には別途送料がかかります。
■大型現場でチャーター便による一括納品をご希望の場合、別途チャーター料がかかります。また、道路や車両制約などの運送・受渡条件によって割増になる場合があります。
■商品仕様、価格は予告なく変更する場合があります。実際の商品と写真が異なる場合があります。

▶ PRICE LIST フェンス用門扉価格表 ヨコバリタイプ

| タイプ | 種類 | 品名/隙間/高さ | 図 | 柱内寸法 | パネル数 | 重量(kg) | □:色記号 | 型番 / 定価 |
|------------|----------------------|----------------------|---|------|------|-------------------------------|-------------|-------------------------------|
| リーフ | | L140ヨコバリ門扉 隙間20H940 | Ⓐ | W800 | 6 | 11.3 | NB・SB・SG・FG | L140 MP 940S20Y □△○ ¥145,200 |
| | | L140ヨコバリ門扉 隙間20H1260 | Ⓑ | | 8 | 14.3 | | L140 MP 1260S20Y □△○ ¥151,200 |
| フローウッド | | F140ヨコバリ門扉 隙間20H940 | Ⓐ | | 6 | 11.3 | M・N・L・A | F140 MP 940S20Y □△○ ¥145,200 |
| | | F140ヨコバリ門扉 隙間20H1260 | Ⓑ | | 8 | 14.3 | | F140 MP 1260S20Y □△○ ¥151,200 |
| シャビーウッド | | S140ヨコバリ門扉 隙間20H940 | Ⓐ | | 6 | 11.3 | W・C・G | S140 MP 940S20Y □△○ ¥145,200 |
| | | S140ヨコバリ門扉 隙間20H1260 | Ⓑ | | 8 | 14.3 | | S140 MP 1260S20Y □△○ ¥151,200 |
| 軽量樹脂パネル | | D140ヨコバリ門扉 隙間20H940 | Ⓐ | | 6 | 11.3 | B・D・I・T・R | D140 MP 940S20Y □△○ ¥145,200 |
| | | D140ヨコバリ門扉 隙間20H1260 | Ⓑ | | 8 | 14.3 | | D140 MP 1260S20Y □△○ ¥151,200 |
| コテージウッド縦板目 | | T140ヨコバリ門扉 隙間20H940 | Ⓐ | | 6 | 13.7 | MB・KB・RG | T140 MP 940S20Y □△○ ¥95,000 |
| | | T140ヨコバリ門扉 隙間20H1100 | Ⓒ | | 7 | 15.6 | | T140 MP 1100S20Y □△○ ¥100,000 |
| | T140ヨコバリ門扉 隙間20H1260 | Ⓑ | 8 | | 17.5 | T140 MP 1260S20Y □△○ ¥105,000 | | |
| コテージウッド細筋目 | | H140ヨコバリ門扉 隙間20H940 | Ⓐ | | 6 | 13.7 | | H140 MP 940S20Y □△○ ¥95,000 |
| | | H140ヨコバリ門扉 隙間20H1100 | Ⓒ | 7 | 15.6 | H140 MP 1100S20Y □△○ ¥100,000 | | |
| | | H140ヨコバリ門扉 隙間20H1260 | Ⓑ | 8 | 17.5 | H140 MP 1260S20Y □△○ ¥105,000 | | |
| M2 | M140ヨコバリ門扉 隙間20H1100 | Ⓒ | 7 | 20.7 | B・D | M140 MP 1100S20Y □△○ ¥150,000 | | |
| Z1 | Z140ヨコバリ門扉 隙間20H1100 | Ⓒ | 7 | 20.7 | B・D | Z140 MP 1100S20Y □△○ ¥150,000 | | |
| M2スリム | M100ヨコバリ門扉 隙間20H1060 | Ⓓ | 9 | 18.7 | B・D | M100 MP 1060S20Y □△○ ¥110,000 | | |

図 ※平面図開き方向は「Aタイプ」になります。

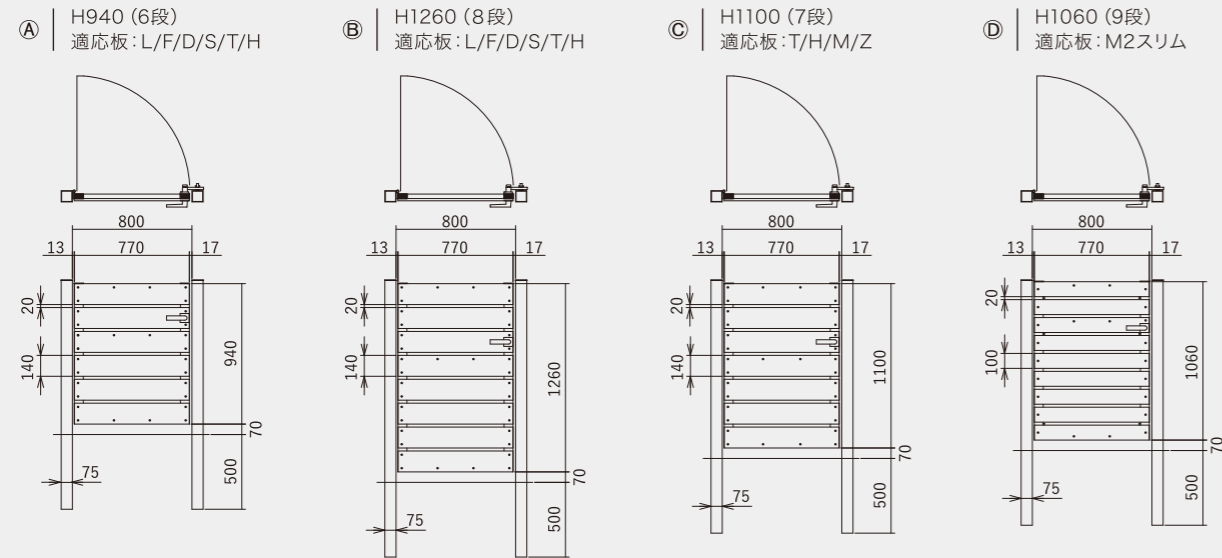

※D2計量樹脂板は在庫限りで廃番とさせていただきます。 ※上記価格は扉本体のみの価格になります。吊元柱および錠側柱は含まれておりません。
 ※特寸幅門扉について：標準幅(扉本体幅800mm以内)にて対応いたします。
 ※扉をご注文の際は必ず型番末尾に□:パネル色、△:アルミ色/BKC・KC・UC、○:開き方向/A・B・C・Dを記入してください。

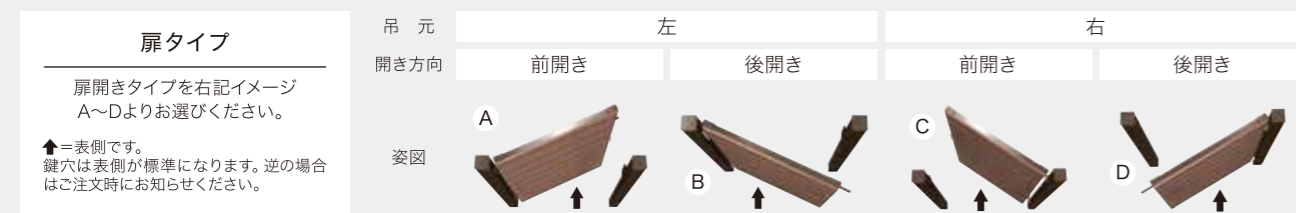

■定価合計が15万円未満の場合は送料がかかります。定価合計が15万円以上で納品先が会社宛の場合は送料込み(北海道・沖縄除く)。現場宛、個人様宅、離島への配達には別途送料がかかります。
 ■大型現場でチャーター車による一括納品をご希望の場合、別途チャーター料がかかります。また、道路や車両制約などの運送・受渡条件によって割増になる場合があります。
 ■商品仕様、価格は予告なく変更する場合があります。実際の商品と写真が異なる場合があります。

▶ PRICE LIST フェンス用門扉価格表 タテバリタイプ

| タイプ | 種類 | 品名/隙間/高さ | 図 | 柱内寸法 | パネル数 | 重量(kg) | □:色記号 | 型番 / 定価 | |
|------------|---------------------|----------------------|------|------|------------------------------|-----------|-------------------------------|------------------------------|-------------------------------|
| リーフ | | L140タテバリ門扉 隙間20H995 | Ⓔ | W810 | 5 | 11.7 | NB・SB・SG・FG | L140 MP 995S20T □△○ ¥142,800 | |
| | | L140タテバリ門扉 隙間20H1200 | Ⓕ | | | | | 13.6 | L140 MP 1200S20T □△○ ¥158,400 |
| フローウッド | | F140タテバリ門扉 隙間20H995 | Ⓔ | | | | 11.7 | M・N・L・A | F140 MP 995S20T □△○ ¥142,800 |
| | | F140タテバリ門扉 隙間20H1200 | Ⓕ | | | | 13.6 | | F140 MP 1200S20T □△○ ¥158,400 |
| シャビーウッド | | S140タテバリ門扉 隙間20H995 | Ⓔ | | 11.7 | W・C・G | S140 MP 995S20T □△○ ¥142,800 | | |
| | | S140タテバリ門扉 隙間20H1200 | Ⓕ | | 13.6 | | S140 MP 1200S20T □△○ ¥158,400 | | |
| 軽量樹脂パネル | | D140タテバリ門扉 隙間20H995 | Ⓔ | | 11.7 | B・D・I・T・R | D140 MP 995S20T □△○ ¥142,800 | | |
| | | D140タテバリ門扉 隙間20H1200 | Ⓕ | | 13.6 | | D140 MP 1200S20T □△○ ¥158,400 | | |
| コテージウッド縦板目 | | T140タテバリ門扉 隙間20H995 | Ⓔ | | 14.2 | MB・KB・RG | T140 MP 995S20T □△○ ¥110,000 | | |
| | | T140タテバリ門扉 隙間20H1200 | Ⓕ | | 16.6 | | T140 MP 1200S20T □△○ ¥120,000 | | |
| コテージウッド細筋目 | | H140タテバリ門扉 隙間20H995 | Ⓔ | | 14.2 | | H140 MP 995S20T □△○ ¥110,000 | | |
| | | H140タテバリ門扉 隙間20H1200 | Ⓕ | | 16.6 | | H140 MP 1200S20T □△○ ¥120,000 | | |
| M2 | M140タテバリ門扉 隙間20H995 | Ⓕ | 18.7 | B・D | M140 MP 995S20T □△○ ¥145,200 | | | | |
| Z1 | Z140タテバリ門扉 隙間20H995 | Ⓕ | 18.7 | B・D | Z140 MP 995S20T □△○ ¥145,200 | | | | |
| M2スリム | M100タテバリ門扉 隙間20H995 | Ⓖ | W730 | 6 | 16.2 | B・D | M100 MP 995S20T □△○ ¥105,000 | | |

図 ※平面図開き方向は「Aタイプ」になります。

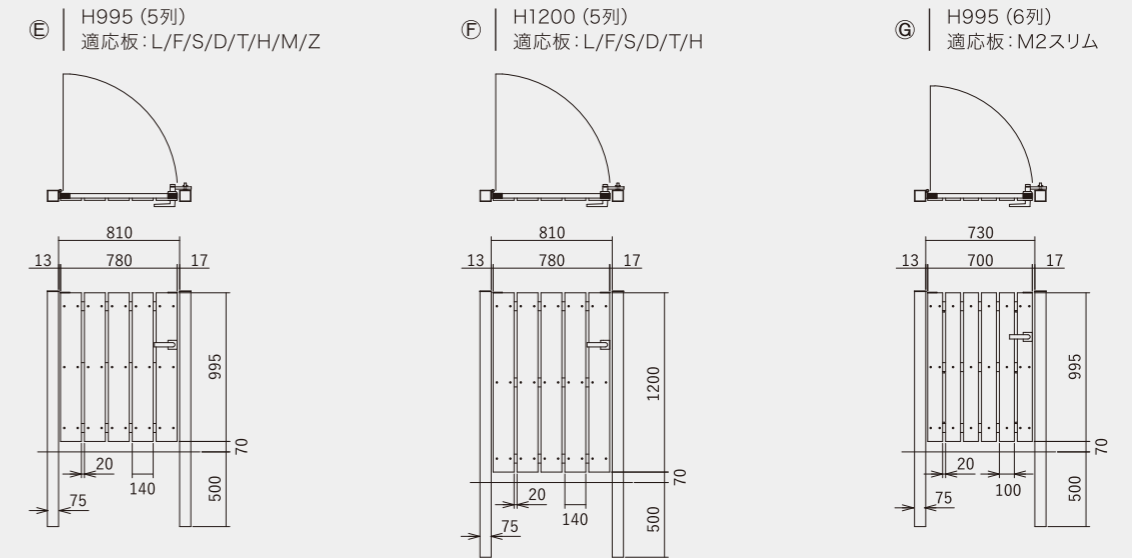

※D2計量樹脂板は在庫限りで廃番とさせていただきます。 ※上記価格は扉本体のみの価格になります。吊元柱および錠側柱は含まれておりません。
 ※特寸幅門扉について：標準幅(扉本体幅800mm以内)にて対応いたします。
 ※扉をご注文の際は必ず型番末尾に□:パネル色、△:アルミ色/BKC・KC・UC、○:開き方向/A・B・C・Dを記入してください。



Webサイトにて「ネオカットウッド」の取扱説明書を掲載しております
<https://www.neocut.jp> > 取扱説明書



ヨコバリ | ハンヨウ「ビス式」(現場加工)

※T1/H1板はL1994カット済。
 (他に長穴加工仕様もあります。)

H1300以上 75角柱 ・ H1300未満 60×30柱

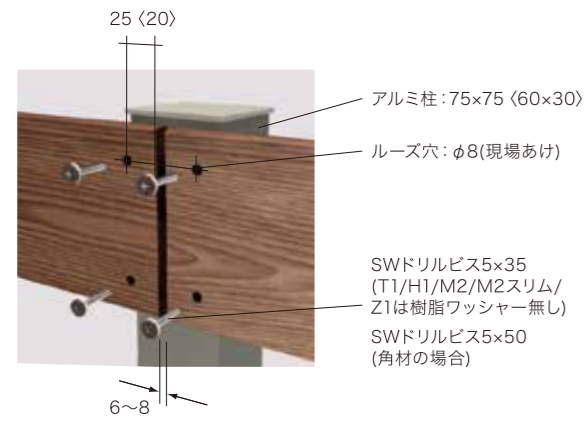

※対象板: T1/H1/M2/M2スリム/Z1。
 ※図中のカッコ()内は60×30柱。
 ※図のイラストは75角です。

ビスは
締め過ぎない

ビスは必ず
ルーズ穴の中心

H1300未満 40角柱



※対象板: L1/F1/S1/D2。

ビスは
締め過ぎない

ビスは必ず
ルーズ穴の中心

パネル施工仕様

75角/60×30柱 連結式 ※下図のカッコ()内は60×30柱。

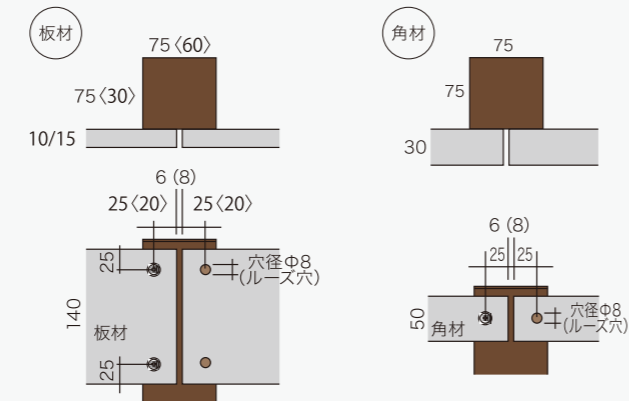

40角2本柱 連結式

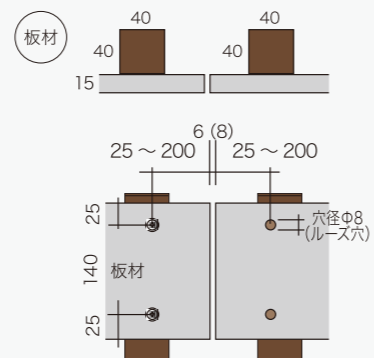

【ビス式施工注意点】

※H1300未満/40角柱施工 (L1/F1/S1/D2) の際は、2m毎に縁切りしてください。
 ※H1300未満/60×30柱施工 (T1/H1/M2スリム/Z1) の際は、背面補強材を取付けてください。
 ※H1300以上/75角柱施工 (L1/F1/S1/D2) の際は、6m毎に縁切りしてください。
 ※H1300以上/75角柱施工 (T1/H1/M2スリム/Z1) の際は、背面補強材を取付けてください。
 ※図中のカッコ()内の数値は、夏季以外の施工時です。
 ※フェンス施工ルールまとめについてはP.102の施工ルール表をご覧ください。

ハンヨウヨコバリ「Tバー式」施工についてはP.78をご覧ください。

タテバリ | ハンヨウ(現場加工)

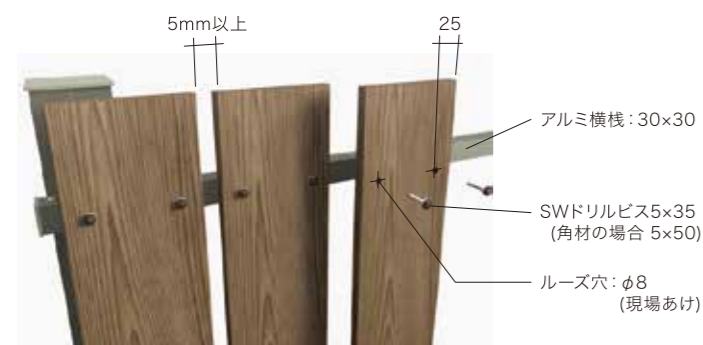

パネル施工仕様

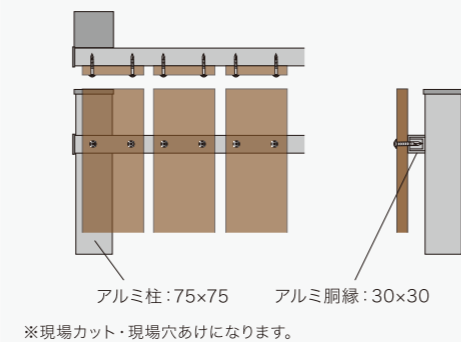

MEMO

EX-1 ハンヨウ ヨコバリフェンス (ビス式)

例: L1W140-21A/H1820/6m (L1リーフ 140mm幅 片面ヨコバリ)

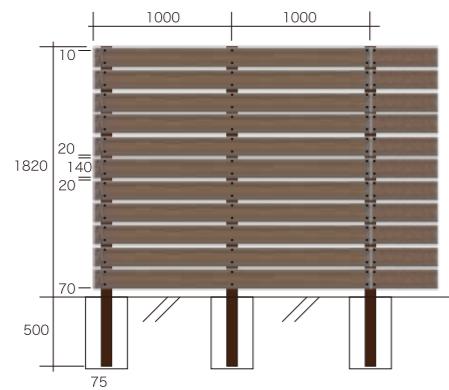

| 品名 | 定価 | 数量 | 金額 |
|-----------------|---------|----|------------|
| アルミ柱75×75×L2320 | 14,700円 | 7 | 102,900円 |
| キャップ75×75角用 | 750円 | 7 | 5,250円 |
| L140L2000/パネル | 5,600円 | 33 | 184,800円 |
| 専用ビス5×35 (10入) | 800円 | 21 | 16,800円 |
| | | | 合計309,750円 |

EX-2 ハンヨウ タテバリフェンス (ビス式)

例: L1W140-11A/H1860/6m (L1リーフ 140mm幅 片面タテバリ)

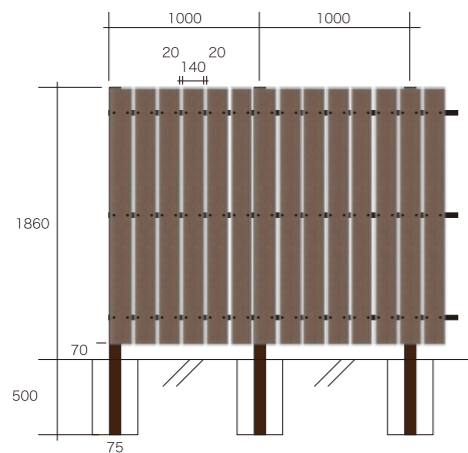

| 品名 | 定価 | 数量 | 金額 |
|----------------------------|---------|----|------------|
| アルミ柱75×75×L2360 | 14,700円 | 7 | 102,900円 |
| キャップ75×75角用 | 750円 | 7 | 5,250円 |
| L140L2000/パネル | 5,600円 | 37 | 207,200円 |
| アルミ横桟セット 30×30×L2000 (ビス付) | 11,300円 | 9 | 101,700円 |
| キャップ30×30角用 | 600円 | 6 | 3,600円 |
| 専用ビス5×35 (10入) | 800円 | 23 | 18,400円 |
| | | | 合計439,050円 |

EX-1 ハンヨウ ヨコバリフェンス (Tバー式)

例: F1W140-21T/H1835/6m (F1フローウッド 140mm幅 片面ヨコバリTバー)

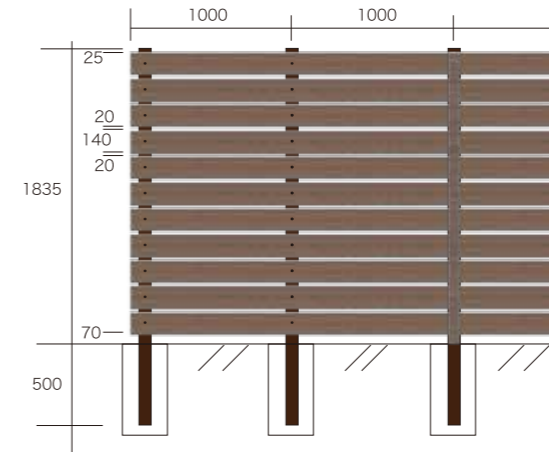

【背面補強材について】

Tバーフェンスは高さにかかわらず全てに背面補強材を取り付ける仕様になります。

| 品名 | 定価 | 数量 | 金額 |
|-----------------------|---------|----|------------|
| アルミ柱75×75×L2335 | 14,700円 | 7 | 102,900円 |
| キャップ75×75角用 | 750円 | 7 | 5,250円 |
| F140L2000/パネル | 5,600円 | 33 | 184,800円 |
| 専用ビス5×35 (10入) | 800円 | 6 | 4,800円 |
| Tバーセット (Tバー材、パネル、ビス付) | 5,300円 | 2 | 10,600円 |
| Tバー用隙間コマ6連結 (10入) | 1,000円 | 2 | 2,000円 |
| Tバー用キャップ (ビス付) | 160円 | 2 | 320円 |
| アルミ背面補強材 L2000 (ビス付) | 2,900円 | 3 | 8,700円 |
| キャップ30×15角用 | 600円 | 2 | 1,200円 |
| | | | 合計320,570円 |

ハンヨウ ヨコバリフェンス施工ルール

| 種類 | 幅 | Tバー方式 | | ビス方式 | |
|-------------------|---------|--------------|----------|--------------|--------------|
| | | H1300 未満 | H2500 以下 | H1300 未満 | H2500 以下 |
| 使用柱 | | 60×30 | 75×75 | 40×40 | 75×75 |
| L1 (※1)/F1/S1/D2 | 140 | 背面補強材取付 (※2) | | 2M毎に縁切り (※3) | 6M毎に縁切り (※3) |
| F1/S1 | 50 | | | | |
| 使用柱 | | 施工不可 | | 60×30 | 75×75 |
| T1/H1/Z1/M2/M2スリム | 140/100 | | | 背面補強材取付 (※2) | |

※1 L1/リーフはTバー方式施工不可になります。
 ※2 フェンス長さに関わらず全て背面補強材を取り付けてください。
 ※3 「縁切り」とは連結部を2本柱にすることです。



●パネル / D2 ●カラー / ブラウン



●パネル / F1 ●カラー / レンガ



●パネル / F1 ●カラー / レンガ

■定価合計が15万円未満の場合は送料がかかります。定価合計が15万円以上で納品先が会社宛の場合は送料込み(北海道・沖縄除く)。現場宛、個人様宅、離島への配達には別途料金がかかります。
 ■大型現場でチャーター便による一括納品をご希望の場合、別途チャーター料金がかかります。また、道路や車両制約などの運送・受渡条件によって割増になる場合があります。
 ■商品仕様、価格は予告なく変更する場合があります。実際の商品と写真が異なる場合があります。

MODEL | T1/H1 W140-21A
コテージウッド縦板目/コテージウッド細筋目

140幅 片面 横張り ビス式

H1820

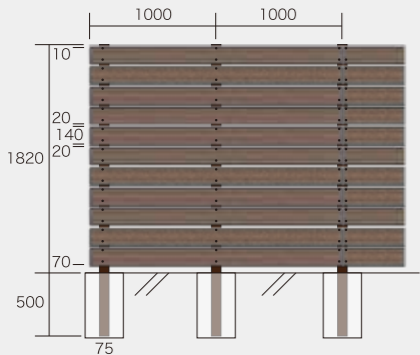

H1020

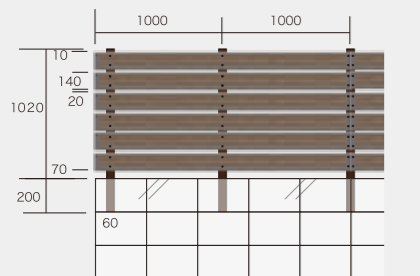

III フェンス仕様

| フェンスH (mm) | パネル段数 | 柱長さ (mm) | 埋込み長さ (mm) | 柱サイズ (mm) | ブロック施工 |
|------------|-------|----------|------------|-----------|--------|
| 700 | 4 | 900 | 200 | 60×30 | 可 |
| 860 | 5 | 1060 | 200 | 60×30 | 可 |
| 1020 | 6 | 1220 | 200 | 60×30 | 可 |
| 1180 | 7 | 1380 | 200 | 60×30 | 可 |
| 1340 | 8 | 1840 | 500 | 75×75 | - |
| 1500 | 9 | 2000 | 500 | 75×75 | - |
| 1660 | 10 | 2160 | 500 | 75×75 | - |
| 1820 | 11 | 2320 | 500 | 75×75 | - |
| 1980 | 12 | 2480 | 500 | 75×75 | - |

III 概算定価見積もり

| スパン数 フェンスH | 2スパン W2000 | 4スパン W4000 | 6スパン W6000 | 8スパン W8000 | 2スパンごとに +2m |
|---------------|---------------|---------------|---------------|---------------|----------------|
| 700 | 31,150円 | 55,950円 | 81,150円 | 105,950円 | 25,200円 |
| 860 | 39,850円 | 71,550円 | 103,250円 | 134,950円 | 31,700円 |
| 1020 | 42,750円 | 77,750円 | 112,750円 | 147,350円 | 35,000円 |
| 1180 | 46,050円 | 83,950円 | 121,850円 | 160,150円 | 38,300円 |
| 1340 | 64,250円 | 115,650円 | 167,050円 | 218,450円 | 51,400円 |
| 1500 | 67,550円 | 122,250円 | 176,550円 | 231,250円 | 54,700円 |
| 1660 | 82,250円 | 147,450円 | 212,650円 | 277,850円 | 65,200円 |
| 1820 | 85,150円 | 153,650円 | 222,150円 | 290,250円 | 68,500円 |
| 1980 | 88,450円 | 159,850円 | 231,650円 | 303,050円 | 71,800円 |

※「2スパンごとに+2m」の価格は配置条件により異なります。
※セット価格は配置条件により差異が出る場合があります。



●パネル / H1 ●カラー / モカブラウン

共通注意事項 > ●H (高さ) 寸法はキャップ部+パネル部+下部隙間の合計になります。●ブロック上施工の場合は幅12cm以上のブロックに施工してください。●ブロック上施工が可能なフェンス高さはH1300未満になります。また、ブロックとフェンスの高さを合わせた場合、施工可能高さはH2000までとなります。●柱は1000mmピッチ以下で施工してください。●ヨコバリの場合、板の熱伸縮に対応するために隣同士の板の隙間は夏季施工 (5~9月) は6mm、その他施工 (10~4月) は8mmあけてください。●両面貼りは標準外施工の為、保証外になります。●フェンス取付の際、当社指定の柱・ビス等の固定材(Tバー材含む)を使用していない場合は標準外施工となり、保証外になります。●埋込み長さはあくまでも目安です。見積もりまたはご注文の際は現場に合わせて長さを判断してください。

■定価合計が15万円未満の場合は送料がかかります。定価合計が15万円以上で納品先が会社宛の場合は送料込み (北海道・沖縄除く)。現場宛、個人様宅、離島への配達には別途料金がかかります。
■大型現場でチャーター車による一括納品をご希望の場合、別途チャーター料がかかります。また、道路や車両制約などの運送・受渡条件によって割増になる場合があります。
■商品仕様、価格は予告なく変更する場合があります。実際の商品と写真が異なる場合があります。

MODEL | F1/S1/D2 W140-21T
フローウッド/シャビーウッド/D2 軽量樹脂板

140幅 片面 横張り Tバー式

H1835

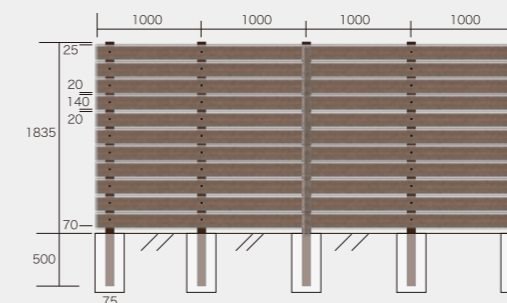

H1035

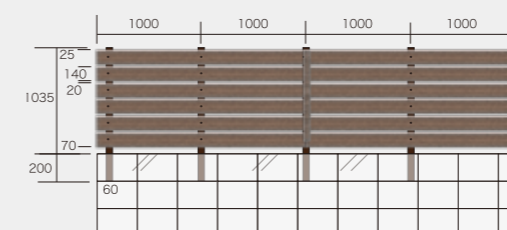

III フェンス仕様

| フェンスH (mm) | パネル段数 | 板H | TバーL | 柱長さ (mm) | 埋込み長さ (mm) | 柱サイズ (mm) | ブロック施工 | 背面補強材 |
|------------|-------|------|------|----------|------------|-----------|--------|-------|
| 715 | 4 | 620 | 700 | 915 | 200 | 60×30 | 可 | ○ |
| 875 | 5 | 780 | 860 | 1075 | 200 | 60×30 | 可 | ○ |
| 1035 | 6 | 940 | 1020 | 1235 | 200 | 60×30 | 可 | ○ |
| 1195 | 7 | 1100 | 1180 | 1395 | 200 | 60×30 | 可 | ○ |
| 1355 | 8 | 1260 | 1340 | 1855 | 500 | 75×75 | - | ○ |
| 1515 | 9 | 1420 | 1500 | 2015 | 500 | 75×75 | - | ○ |
| 1675 | 10 | 1580 | 1660 | 2175 | 500 | 75×75 | - | ○ |
| 1835 | 11 | 1740 | 1820 | 2335 | 500 | 75×75 | - | ○ |
| 1995 | 12 | 1900 | 1980 | 2495 | 500 | 75×75 | - | ○ |

III 概算定価見積もり

| スパン数 フェンスH | 2スパン W2000 | 4スパン W4000 | 6スパン W6000 | 8スパン W8000 | 2スパンごとに +2m |
|---------------|---------------|---------------|---------------|---------------|----------------|
| 715 | 42,350円 | 83,610円 | 119,370円 | 160,630円 | 42,060円 |
| 875 | 53,350円 | 104,610円 | 149,770円 | 200,030円 | 51,260円 |
| 1035 | 58,950円 | 115,810円 | 172,670円 | 227,730円 | 56,860円 |
| 1195 | 65,350円 | 127,010円 | 189,470円 | 250,930円 | 62,460円 |
| 1355 | 86,250円 | 164,510円 | 242,770円 | 320,230円 | 78,260円 |
| 1515 | 103,250円 | 194,710円 | 286,170円 | 377,630円 | 91,460円 |
| 1675 | 109,650円 | 206,710円 | 303,770円 | 400,830円 | 97,060円 |
| 1835 | 115,250円 | 217,910円 | 320,570円 | 423,230円 | 103,460円 |
| 1995 | 120,850円 | 229,110円 | 338,170円 | 446,430円 | 109,060円 |

※「2スパンごとに+2m」の価格は配置条件により異なります。
※セット価格は配置条件により差異が出る場合があります。
※Tバーフェンスは高さにかかわらず全てに背面補強材を取り付ける仕様になります。
※D2軽量樹脂板は在庫限りで廃番とさせていただきます。



●パネル / F1 ●カラー / マロン ●特記 / 標準外施工

共通注意事項 > ●H (高さ) 寸法はキャップ部+パネル部+下部隙間の合計になります。●ブロック上施工の場合は幅12cm以上のブロックに施工してください。●ブロック上施工が可能なフェンスの高さはH1300未満になります。また、ブロックとフェンスの高さを合わせた場合、施工可能高さはH2000までとなります。●柱は1000mmピッチ以下で施工してください。●両面貼りは標準外施工の為、保証外になります。●フェンス取付の際、当社指定の柱・ビス等の固定材(Tバー材含む)を使用していない場合は標準外施工となり、保証外になります。●埋込み長さはあくまでも目安です。見積もりまたはご注文の際は現場に合わせて長さを判断してください。

MODEL | L1/F1/S1/D2 W140-21A

リーフ/フローウッド/シャビーウッド/D2 軽量樹脂板

140幅 片面 横張り ビス式

H1820

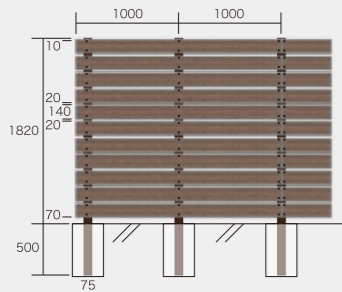

H1020

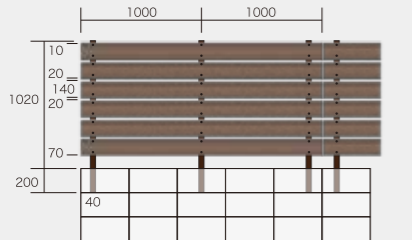

※40角柱施工の場合、板連結部は「2本柱」になります。

III フェンス仕様

| フェンスH (mm) | パネル段数 | 柱長さ (mm) | 埋込み長さ (mm) | 柱サイズ (mm) | ブロック施工 |
|------------|-------|----------|------------|-----------|--------|
| 700 | 4 | 900 | 200 | 40×40 | 可 |
| 860 | 5 | 1060 | 200 | 40×40 | 可 |
| 1020 | 6 | 1220 | 200 | 40×40 | 可 |
| 1180 | 7 | 1380 | 200 | 40×40 | 可 |
| 1340 | 8 | 1840 | 500 | 75×75 | - |
| 1500 | 9 | 2000 | 500 | 75×75 | - |
| 1660 | 10 | 2160 | 500 | 75×75 | - |
| 1820 | 11 | 2320 | 500 | 75×75 | - |
| 1980 | 12 | 2480 | 500 | 75×75 | - |

III 概算定価見積もり

| スパン数 フェンスH | 2スパン W2000 | 4スパン W4000 | 6スパン W6000 | 2スパンごとに +2m |
|---------------|---------------|---------------|---------------|----------------|
| 700 | 37,400円 | 74,000円 | 111,400円 | 37,400円 |
| 860 | 48,300円 | 95,800円 | 143,300円 | 47,500円 |
| 1020 | 53,900円 | 107,800円 | 161,700円 | 53,900円 |
| 1180 | 60,300円 | 119,800円 | 179,300円 | |
| 1340 | 83,750円 | 155,850円 | 227,950円 | |
| 1500 | 90,150円 | 168,650円 | 246,350円 | |
| 1660 | 107,950円 | 199,650円 | 291,350円 | |
| 1820 | 113,550円 | 211,650円 | 309,750円 | |
| 1980 | 119,950円 | 223,650円 | 328,150円 | |

※「2スパンごとに+2m」の価格は配置条件により差異があります。
 ※セット価格は配置条件により差異が出る場合があります。
 ※背面補強材は含まれておりません。
 ※75角柱施工で、6Mを超える場合は標準外施工の為、保証なしになります。
 よって「Tバー方式」で施工をしてください。
 ※D2軽量樹脂板は在庫限りで廃番とさせていただきます。



●パネル / F1 ●カラー / レンガ

共通注意事項 > ●H (高さ) 寸法はキャップ部+パネル部+下部隙間の合計になります。●ブロック上施工の場合は幅12cm以上のブロックに施工してください。●ブロック上施工が可能なフェンス高さはH1300未満になります。また、ブロックとフェンスの高さを合わせた場合、施工可能高さはH2000までとなります。●柱は1000mmピッチ以下で施工してください。●ヨコバリの場合、板の熱伸縮に対応する為に隣同士の板の隙間は夏季施工 (5~9月) は6mm、その他季施工 (10~4月) は8mmあけてください。●両面貼りは標準外施工の為、保証外になります。●フェンス取付の際、当社指定の柱・ビス等の固定材(Tバー材含む)を使用していない場合は標準外施工となり、保証外になります。●埋め込み長さはあくまでも目安です。見積もりまたはご注文の際は現場に合わせて長さを判断してください。

■定価合計が15万円未満の場合は送料がかかります。定価合計が15万円以上で納品先が会社宛の場合は送料込み (北海道・沖縄除く)。現場宛、個人様宅、離島への配達には別途料金がかかります。
 ■大型現場でチャーター便による一括納品をご希望の場合、別途チャーター料がかかります。また、道路や車両制約などの運送・受渡条件によって割増になる場合があります。
 ■商品仕様、価格は予告なく変更する場合があります。実際の商品と写真が異なる場合があります。

MODEL | F1/S1 W50-21A

フローウッド/シャビーウッド

50幅 片面 横張り ビス式

H1830

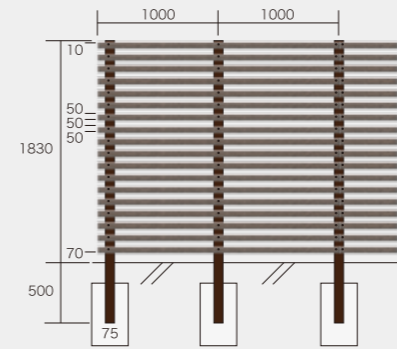

H1030

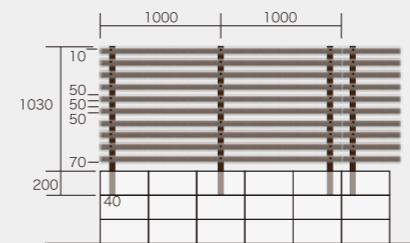

※40角柱施工の場合、板連結部は「2本柱」になります。

III フェンス仕様

| フェンスH (mm) | パネル段数 | 柱長さ (mm) | 埋込み長さ (mm) | 柱サイズ (mm) | ブロック施工 |
|------------|-------|----------|------------|-----------|--------|
| 830 | 8 | 1030 | 200 | 40×40 | 可 |
| 1030 | 10 | 1230 | 200 | 40×40 | 可 |
| 1230 | 12 | 1430 | 200 | 40×40 | 可 |
| 1430 | 14 | 1930 | 500 | 75×75 | - |
| 1630 | 16 | 2130 | 500 | 75×75 | - |
| 1830 | 18 | 2330 | 500 | 75×75 | - |

III 概算定価見積もり

| スパン数 フェンスH | 2スパン W2000 | 4スパン W4000 | 6スパン W6000 | 2スパンごとに +2m |
|---------------|---------------|---------------|---------------|----------------|
| 830 | 45,400円 | 89,900円 | 135,300円 | 45,400円 |
| 1030 | 52,700円 | 104,500円 | 156,300円 | 51,800円 |
| 1230 | 59,100円 | 118,200円 | 177,300円 | 59,100円 |
| 1430 | 84,250円 | 155,950円 | 227,650円 | |
| 1630 | 102,050円 | 188,650円 | 275,250円 | |
| 1830 | 109,350円 | 203,250円 | 296,250円 | |

※「2スパンごとに+2m」の価格は配置条件により差異があります。
 ※セット価格は配置条件により差異が出る場合があります。
 ※背面補強材は含まれておりません。
 ※75角柱施工で、6Mを超える場合は標準外施工の為、保証なしになります。



●パネル / S1 ●カラー / グレー



●パネル / S1 ●カラー / ウォールネット ●特記 / 標準外施工

共通注意事項 > ●H (高さ) 寸法はキャップ部+パネル部+下部隙間の合計になります。●ブロック上施工の場合は幅12cm以上のブロックに施工してください。●ブロック上施工が可能なフェンス高さはH1300未満になります。また、ブロックとフェンスの高さを合わせた場合、施工可能高さはH2000までとなります。●柱は1000mmピッチ以下で施工してください。●ヨコバリの場合、板の熱伸縮に対応する為に隣同士の板の隙間は夏季施工 (5~9月) は6mm、その他季施工 (10~4月) は8mmあけてください。●両面貼りは標準外施工の為、保証外になります。●フェンス取付の際、当社指定の柱・ビス等の固定材(Tバー材含む)を使用していない場合は標準外施工となり、保証外になります。●埋め込み長さはあくまでも目安です。見積もりまたはご注文の際は現場に合わせて長さを判断してください。

MODEL | M2 SLIM W100-21A
M2スリム

- 100幅
- 片面
- 横張り
- ビス式

H1860

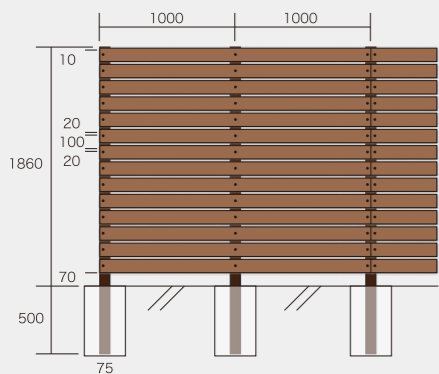

H900

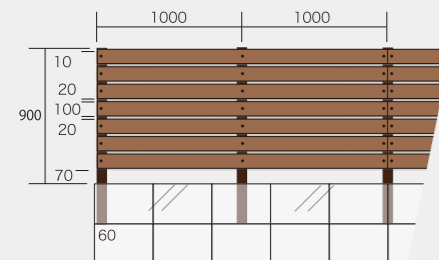

※40角柱施工の場合、板連結部は「2本柱」になります。

III フェンス仕様

| フェンスH (mm) | パネル段数 | 柱長さ (mm) | 埋込み長さ (mm) | 柱サイズ (mm) | ブロック施工 |
|------------|-------|----------|------------|-----------|--------|
| 660 | 5 | 860 | 200 | 60×30 | 可 |
| 900 | 7 | 1100 | 200 | 60×30 | 可 |
| 1140 | 9 | 1340 | 200 | 60×30 | 可 |
| 1380 | 11 | 1880 | 500 | 75×75 | - |
| 1620 | 13 | 2120 | 500 | 75×75 | - |
| 1860 | 15 | 2360 | 500 | 75×75 | - |

III 概算定価見積もり

| スパン数 フェンスH | 2スパン W2000 | 4スパン W4000 | 6スパン W6000 | 8スパン W8000 | 2スパンごとに +2m |
|---------------|---------------|---------------|---------------|---------------|----------------|
| 660 | 36,650円 | 67,350円 | 97,650円 | 128,350円 | 30,700円 |
| 900 | 49,450円 | 90,750円 | 132,050円 | 173,350円 | 41,700円 |
| 1140 | 56,450円 | 105,150円 | 153,850円 | 202,550円 | 48,700円 |
| 1380 | 79,150円 | 145,050円 | 211,350円 | 277,250円 | 66,300円 |
| 1620 | 97,550円 | 178,450円 | 259,350円 | 340,250円 | 80,900円 |
| 1860 | 104,950円 | 193,250円 | 281,150円 | 369,450円 | 88,300円 |

※「2スパンごとに+2m」の価格は配置条件により差異があります。
※セット価格は配置条件により差異が出る場合があります。
※背面補強材は含まれておりません。

MODEL | M2 / Z1 W140-21A
M2人工木板 / ゼン人工木板

- 140幅
- 片面
- 横張り
- ビス式

H1820

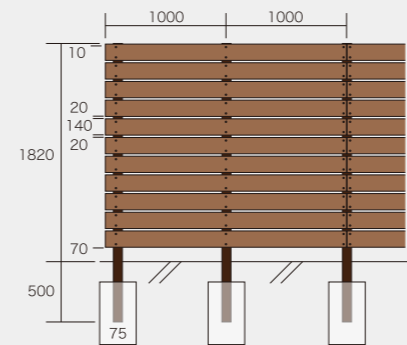

H1020

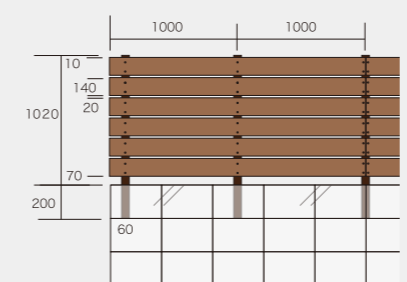

III フェンス仕様

| フェンスH (mm) | パネル段数 | 柱長さ (mm) | 埋込み長さ (mm) | 柱サイズ (mm) | ブロック施工 |
|------------|-------|----------|------------|-----------|--------|
| 700 | 4 | 900 | 200 | 60×30 | 可 |
| 860 | 5 | 1060 | 200 | 60×30 | 可 |
| 1020 | 6 | 1220 | 200 | 60×30 | 可 |
| 1180 | 7 | 1380 | 200 | 60×30 | 可 |
| 1340 | 8 | 1840 | 500 | 75×75 | - |
| 1500 | 9 | 2000 | 500 | 75×75 | - |
| 1660 | 10 | 2160 | 500 | 75×75 | - |
| 1820 | 11 | 2320 | 500 | 75×75 | - |
| 1980 | 12 | 2480 | 500 | 75×75 | - |

III 概算定価見積もり

| スパン数 フェンスH | 2スパン W2000 | 4スパン W4000 | 6スパン W6000 | 8スパン W8000 | 2スパンごとに +2m |
|---------------|---------------|---------------|---------------|---------------|----------------|
| 700 | 44,350円 | 82,350円 | 120,750円 | 158,750円 | 38,400円 |
| 860 | 56,350円 | 104,550円 | 152,750円 | 200,950円 | 48,200円 |
| 1020 | 62,550円 | 117,350円 | 172,150円 | 226,550円 | 54,800円 |
| 1180 | 69,150円 | 130,150円 | 191,150円 | 252,550円 | 61,400円 |
| 1340 | 90,650円 | 168,450円 | 246,250円 | 324,050円 | 77,800円 |
| 1500 | 97,250円 | 181,650円 | 265,650円 | 350,050円 | 84,400円 |
| 1660 | 115,250円 | 213,450円 | 311,650円 | 409,850円 | 98,200円 |
| 1820 | 121,450円 | 226,250円 | 331,050円 | 435,450円 | 104,800円 |
| 1980 | 128,050円 | 239,050円 | 350,450円 | 461,450円 | 111,400円 |

※「2スパンごとに+2m」の価格は配置条件により差異があります。
※セット価格は配置条件により差異が出る場合があります。
※背面補強材は含まれておりません。



●パネル / H1 ●カラー / モカブラウン

共通注意事項 > ●H (高さ) 寸法はキャップ部+パネル部+下部隙間の合計になります。●ブロック上施工の場合は幅12cm以上のブロックに施工してください。●ブロック上施工が可能なフェンス高さはH1300未満になります。また、ブロックとフェンスの高さを合わせた場合、施工可能高さはH2000までとなります。●柱は1000mmピッチ以下で施工してください。●ヨコバリの場合、板の熱伸縮に対応する為に隣同士の板の隙間は夏季施工 (5~9月) は6mm、その他季施工 (10~4月) は8mmあけてください。●両面貼りは標準外施工の為、保証外になります。●フェンス取付の際、当社指定の柱・ビス等の固定材 (Tバー材含む) を使用していない場合は標準外施工となり、保証外になります。●埋込み長さはあくまでも目安です。見積もりまたはご注文の際は現場に合わせて長さを判断してください。

■定価合計が15万円未満の場合は送料がかかります。定価合計が15万円以上で納品先が会社宛の場合は送料込み (北海道・沖縄除く)。現場宛、個人様宅、離島への配達は別途料金がかかります。
■大型現場でチャーター便による一括納品をご希望の場合、別途チャーター料金がかかります。また、道路や車両制約などの運送・受渡条件によって割増になる場合があります。
■商品仕様、価格は予告なく変更する場合があります。実際の商品と写真が異なる場合があります。



●パネル / M2 ●カラー / ブラウン

共通注意事項 > ●H (高さ) 寸法はキャップ部+パネル部+下部隙間の合計になります。●ブロック上施工の場合は幅12cm以上のブロックに施工してください。●ブロック上施工が可能なフェンス高さはH1300未満になります。また、ブロックとフェンスの高さを合わせた場合、施工可能高さはH2000までとなります。●柱は1000mmピッチ以下で施工してください。●ヨコバリの場合、板の熱伸縮に対応する為に隣同士の板の隙間は夏季施工 (5~9月) は6mm、その他季施工 (10~4月) は8mmあけてください。●両面貼りは標準外施工の為、保証外になります。●フェンス取付の際、当社指定の柱・ビス等の固定材 (Tバー材含む) を使用していない場合は標準外施工となり、保証外になります。●埋込み長さはあくまでも目安です。見積もりまたはご注文の際は現場に合わせて長さを判断してください。



●パネル / M2 ●カラー / ブラウン

MODEL | T1/H1 W140-11A

コテージウッド縦板目/コテージウッド細筋目

140幅 片面 縦張り

H1860

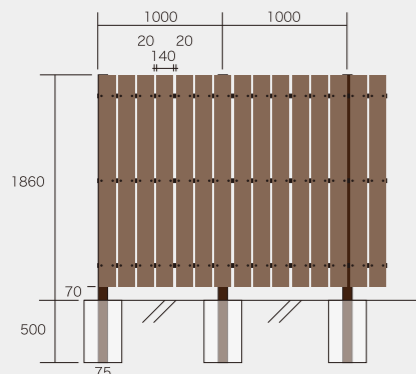

H1060

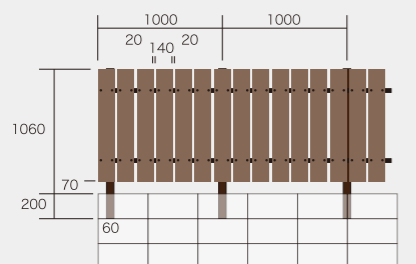

III フェンス仕様

| フェンスH (mm) | 横桟数 | 柱長さ (mm) | 埋込み長さ (mm) | 柱サイズ (mm) | ブロック施工 |
|------------|-----|----------|------------|-----------|--------|
| 860 | 2 | 1060 | 200 | 60×30 | 可 |
| 1060 | 2 | 1260 | 200 | 60×30 | 可 |
| 1260 | 2 | 1460 | 200 | 60×30 | 可 |
| 1460 | 3 | 1960 | 500 | 75×75 | - |
| 1660 | 3 | 2160 | 500 | 75×75 | - |
| 1860 | 3 | 2360 | 500 | 75×75 | - |

III 概算定価見積もり

| スパン数 フェンスH | 2スパン W2000 | 4スパン W4000 | 6スパン W6000 | 8スパン W8000 | 2スパンごとに +2m |
|---------------|---------------|---------------|---------------|---------------|----------------|
| 860 | 64,050円 | 122,450円 | 177,550円 | 232,650円 | 55,100円 |
| 1060 | 64,050円 | 120,220円 | 177,550円 | 232,650円 | 55,100円 |
| 1260 | 81,450円 | 157,250円 | 229,750円 | 305,150円 | 72,500円 |
| 1460 | 110,450円 | 208,550円 | 303,350円 | 401,450円 | 95,200円 |
| 1660 | 121,850円 | 227,550円 | 329,950円 | 435,650円 | 102,800円 |
| 1860 | 121,850円 | 227,550円 | 329,950円 | 435,650円 | 102,800円 |

※「2スパンごとに+2m」の価格は配置条件により差異があります。
※セット価格は配置条件により差異が出る場合があります。



●パネル / T1 ●カラー / モカブラウン

共通注意事項 > ●H (高さ) 寸法はキャップ部+パネル部+下部隙間の合計になります。●ブロック上施工の場合は幅12cm以上のブロックに施工してください。●ブロック上施工が可能なフェンス高さはH1300未満になります。また、ブロックとフェンスの高さを合わせた場合、施工可能高さはH2000までとなります。●柱は1000mmピッチ以下で施工してください。●ヨコバリの場合、板の熱伸縮に対応する為に隣同士の板の隙間は夏季施工 (5~9月) は6mm、その他季施工 (10~4月) は8mmあけてください。●両面貼りは標準外施工の為、保証外になります。●フェンス取付の際、当社指定の柱・ビス等の固定材(Tバー材含む)を使用していない場合は標準外施工となり、保証外になります。●埋め込み長さはあくまでも目安です。見積もりまたはご注文の際は現場に合わせて長さを判断してください。

■定価合計が15万円未満の場合は送料がかかります。定価合計が15万円以上で納品先が会社宛の場合は送料込み (北海道・沖縄除く)。現場宛、個人様宅、離島への配達には別途料金がかかります。
■大型現場でチャーター便による一括納品をご希望の場合、別途チャーター料金がかかります。また、道路や車両制約などの運送・受渡条件によって割増になる場合があります。
■商品仕様、価格は予告なく変更する場合があります。実際の商品と写真が異なる場合があります。

MODEL | L1/F1/S1/D2 W140-11A

リーフ/フローウッド/シャビーウッド/D2軽量樹脂板

140幅 片面 縦張り

H1860

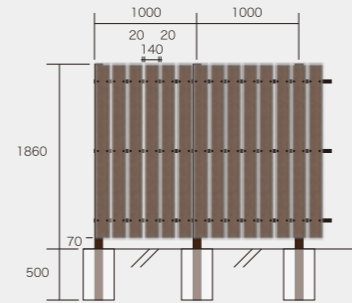

H1060

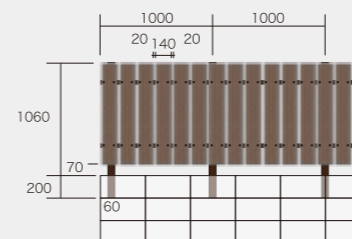

III フェンス仕様

| フェンスH (mm) | 横桟数 | 柱長さ (mm) | 埋込み長さ (mm) | 柱サイズ (mm) | ブロック施工 |
|------------|-----|----------|------------|-----------|--------|
| 860 | 2 | 1060 | 200 | 60×30 | 可 |
| 1060 | 2 | 1260 | 200 | 60×30 | 可 |
| 1260 | 2 | 1460 | 200 | 60×30 | 可 |
| 1460 | 3 | 1960 | 500 | 75×75 | - |
| 1660 | 3 | 2160 | 500 | 75×75 | - |
| 1860 | 3 | 2360 | 500 | 75×75 | - |

III 概算定価見積もり

| スパン数 フェンスH | 2スパン W2000 | 4スパン W4000 | 6スパン W6000 | 8スパン W8000 | 2スパンごとに +2m |
|---------------|---------------|---------------|---------------|---------------|----------------|
| 860 | 82,250円 | 161,950円 | 235,250円 | 308,550円 | 73,300円 |
| 1060 | 82,250円 | 161,950円 | 235,250円 | 308,550円 | 73,300円 |
| 1260 | 115,850円 | 229,150円 | 336,050円 | 448,550円 | 106,900円 |
| 1460 | 146,050円 | 282,450円 | 412,450円 | 548,850円 | 130,800円 |
| 1660 | 157,450円 | 301,450円 | 439,050円 | 583,050円 | 138,400円 |
| 1860 | 157,450円 | 301,450円 | 439,050円 | 583,050円 | 138,400円 |

※「2スパンごとに+2m」の価格は配置条件により差異があります。
※セット価格は配置条件により差異が出る場合があります。



●パネル / F1 ●カラー / ノアール ●特記 / 標準外施工

共通注意事項 > ●H (高さ) 寸法はキャップ部+パネル部+下部隙間の合計になります。●ブロック上施工の場合は幅12cm以上のブロックに施工してください。●ブロック上施工が可能なフェンス高さはH1300未満になります。また、ブロックとフェンスの高さを合わせた場合、施工可能高さはH2000までとなります。●柱は1000mmピッチ以下で施工してください。●ヨコバリの場合、板の熱伸縮に対応する為に隣同士の板の隙間は夏季施工 (5~9月) は6mm、その他季施工 (10~4月) は8mmあけてください。●両面貼りは標準外施工の為、保証外になります。●フェンス取付の際、当社指定の柱・ビス等の固定材(Tバー材含む)を使用していない場合は標準外施工となり、保証外になります。●埋め込み長さはあくまでも目安です。見積もりまたはご注文の際は現場に合わせて長さを判断してください。
※D2軽量樹脂板は2025年4月以降、在庫限りで廃番とさせていただきます。

MODEL | F1/S1 W50-11A
フローウッド/シャビーウッド

50幅 片面 縦張り

H1860

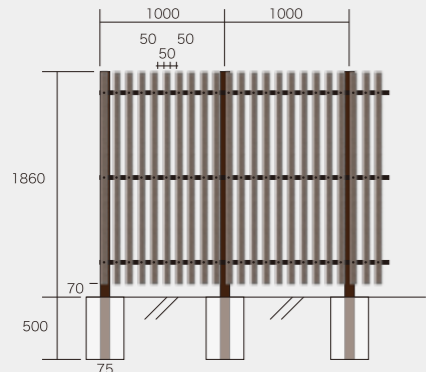

H1060

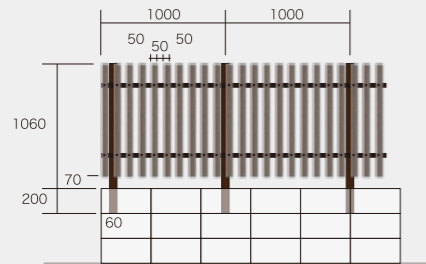

III フェンス仕様

| フェンスH (mm) | 横桟数 | 柱長さ (mm) | 埋込み長さ (mm) | 柱サイズ (mm) | ブロック施工 |
|------------|-----|----------|------------|-----------|--------|
| 860 | 2 | 1060 | 200 | 60×30 | 可 |
| 1060 | 2 | 1260 | 200 | 60×30 | 可 |
| 1260 | 2 | 1460 | 200 | 60×30 | 可 |
| 1460 | 3 | 1960 | 500 | 75×75 | - |
| 1660 | 3 | 2160 | 500 | 75×75 | - |
| 1860 | 3 | 2360 | 500 | 75×75 | - |

III 概算定価見積もり

| スパン数 フェンスH | 2スパン W2000 | 4スパン W4000 | 6スパン W6000 | 8スパン W8000 | 2スパンごとに +2m |
|---------------|---------------|---------------|---------------|---------------|----------------|
| 860 | 81,150円 | 152,450円 | 223,750円 | 295,050円 | 71,300円 |
| 1060 | 81,150円 | 152,450円 | 223,750円 | 295,050円 | 71,300円 |
| 1260 | 113,150円 | 216,450円 | 319,750円 | 423,050円 | 103,300円 |
| 1460 | 142,750円 | 269,350円 | 395,950円 | 522,550円 | 126,600円 |
| 1660 | 154,150円 | 288,350円 | 422,550円 | 556,750円 | 134,200円 |
| 1860 | 154,150円 | 288,350円 | 422,550円 | 556,750円 | 134,200円 |

※「2スパンごとに+2m」の価格は配置条件により差異があります。
※セット価格は配置条件により差異が出る場合があります。

アルミ柱ハンヨウ タテバリ 取付図

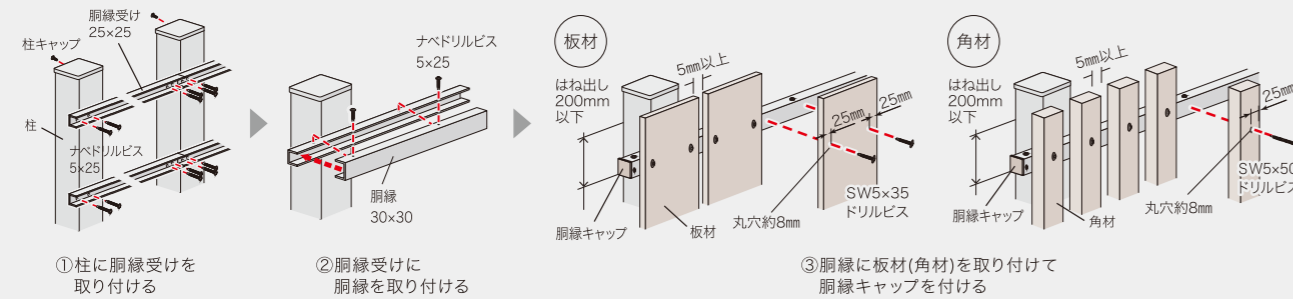

●パネル / S1 ●カラー / ウォールナット



●パネル / D2 ●カラー / アイボリー ●はね出し寸法標準外施工

共通注意事項 > ●H (高さ) 寸法はキャップ部+パネル部+下部隙間の合計になります。●ブロック上施工の場合は幅12cm以上のブロックに施工してください。●ブロック上施工が可能なフェンス高さはH1300未満になります。また、ブロックとフェンスの高さを合わせた場合、施工可能高さはH2000までとなります。●柱は1000mmピッチ以下で施工してください。●ヨコバリの場合、板の熱伸縮に対応する為に隣同士の板の隙間は夏季施工 (5~9月) は6mm、その他季施工 (10~4月) は8mmあけてください。●両面貼りは標準外施工の為、保証外になります。●フェンス取付の際、当社指定の柱・ビス等の固定材(Tバー材含む)を使用していない場合は標準外施工となり、保証外になります。●埋め込み長さはあくまでも目安です。見積もりまたはご注文の際は現場に合わせて長さを判断してください。

■定価合計が15万円未満の場合は送料がかかります。定価合計が15万円以上で納品先が会社宛の場合は送料込み (北海道・沖縄除く)。現場宛、個人様宅、離島への配達には別途料金がかかります。
■大型現場でチャーター車による一括納品をご希望の場合、別途チャーター料がかかります。また、道路や車両制約などの運送・受渡条件によって割増になる場合があります。
■商品仕様、価格は予告なく変更する場合があります。実際の商品と写真が異なる場合があります。

MODEL | M2 SLIM W100-11A
M2スリム

100幅 片面 縦張り

H1860

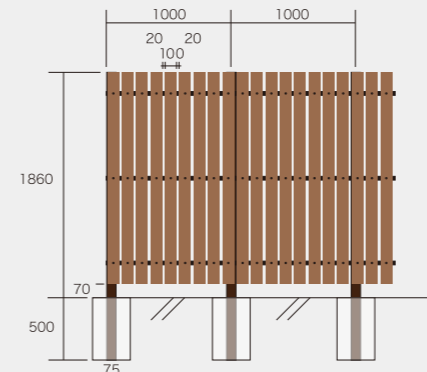

H1060

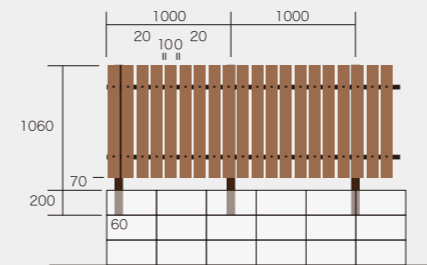

III フェンス仕様

| フェンスH (mm) | 横桟数 | 柱長さ (mm) | 埋込み長さ (mm) | 柱サイズ (mm) | ブロック施工 |
|------------|-----|----------|------------|-----------|--------|
| 860 | 2 | 1060 | 200 | 60×30 | 可 |
| 1060 | 2 | 1260 | 200 | 60×30 | 可 |
| 1260 | 2 | 1460 | 200 | 60×30 | 可 |
| 1460 | 3 | 1960 | 500 | 75×75 | - |
| 1660 | 3 | 2160 | 500 | 75×75 | - |
| 1860 | 3 | 2360 | 500 | 75×75 | - |

III 概算定価見積もり

| スパン数 フェンスH | 2スパン W2000 | 4スパン W4000 | 6スパン W6000 | 8スパン W8000 | 2スパンごとに +2m |
|---------------|---------------|---------------|---------------|---------------|----------------|
| 860 | 74,250円 | 142,650円 | 207,950円 | 272,850円 | 65,300円 |
| 1060 | 74,250円 | 142,650円 | 207,950円 | 272,850円 | 65,300円 |
| 1260 | 102,250円 | 198,650円 | 295,450円 | 388,350円 | 93,300円 |
| 1460 | 130,450円 | 249,550円 | 368,250円 | 483,450円 | 115,200円 |
| 1660 | 141,850円 | 268,550円 | 394,850円 | 517,650円 | 122,800円 |
| 1860 | 141,850円 | 268,550円 | 394,850円 | 517,650円 | 122,800円 |

※「2スパンごとに+2m」の価格は配置条件により差異があります。
※セット価格は配置条件により差異が出る場合があります。



●パネル / M2スリム ●カラー / ダーク

共通注意事項 > ●H (高さ) 寸法はキャップ部+パネル部+下部隙間の合計になります。●ブロック上施工の場合は幅12cm以上のブロックに施工してください。●ブロック上施工が可能なフェンス高さはH1300未満になります。また、ブロックとフェンスの高さを合わせた場合、施工可能高さはH2000までとなります。●柱は1000mmピッチ以下で施工してください。●ヨコバリの場合、板の熱伸縮に対応する為に隣同士の板の隙間は夏季施工 (5~9月) は6mm、その他季施工 (10~4月) は8mmあけてください。●両面貼りは標準外施工の為、保証外になります。●フェンス取付の際、当社指定の柱・ビス等の固定材(Tバー材含む)を使用していない場合は標準外施工となり、保証外になります。●埋め込み長さはあくまでも目安です。見積もりまたはご注文の際は現場に合わせて長さを判断してください。

MODEL | M2 / Z1 W140-11A
M2人工木板 / ゼン人工木板



H1860

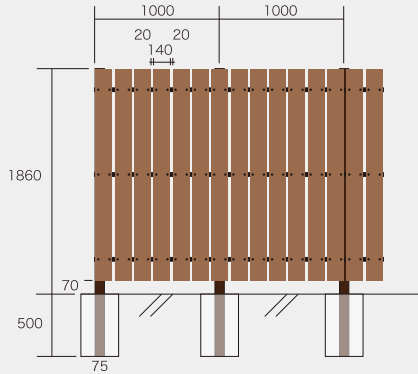

H1060

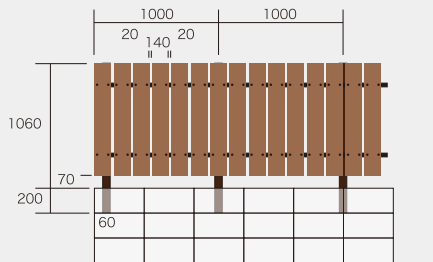

III フェンス仕様

| フェンスH (mm) | 横桟数 | 柱長さ (mm) | 埋込み長さ (mm) | 柱サイズ (mm) | ブロック施工 |
|------------|-----|----------|------------|-----------|--------|
| 860 | 2 | 1060 | 200 | 60×30 | 可 |
| 1060 | 2 | 1260 | 200 | 60×30 | 可 |
| 1260 | 2 | 1460 | 200 | 60×30 | 可 |
| 1460 | 3 | 1960 | 500 | 75×75 | - |
| 1660 | 3 | 2160 | 500 | 75×75 | - |
| 1860 | 3 | 2360 | 500 | 75×75 | - |

III 概算定価見積もり

| スパン数 フェンスH | 2スパン W2000 | 4スパン W4000 | 6スパン W6000 | 8スパン W8000 | 2スパンごとに +2m |
|---------------|---------------|---------------|---------------|---------------|----------------|
| 860 | 83,850円 | 165,350円 | 240,250円 | 315,150円 | 74,900円 |
| 1060 | 83,850円 | 165,350円 | 240,250円 | 315,150円 | 74,900円 |
| 1260 | 121,050円 | 239,750円 | 351,850円 | 470,150円 | 112,100円 |
| 1460 | 150,050円 | 291,050円 | 425,450円 | 566,450円 | 134,800円 |
| 1660 | 161,450円 | 310,050円 | 452,050円 | 600,650円 | 142,400円 |
| 1860 | 161,450円 | 310,050円 | 452,050円 | 600,650円 | 142,400円 |

※「2スパンごとに+2m」の価格は配置条件により差異があります。
※セット価格は配置条件により差異が出る場合があります。



●パネル / D2 ●カラー / アイボリー ●特記 / 標準外施工



●パネル / D2 ●カラー / アイボリー ※山切カット(特注)

共通注意事項 > ●H(高さ)寸法はキャップ部+パネル部+下部隙間の合計になります。●ブロック上施工の場合は幅12cm以上のブロックに施工してください。●ブロック上施工が可能なフェンス高さはH1300未満になります。また、ブロックとフェンスの高さを合わせた場合、施工可能高さはH2000までとなります。●柱は1000mmピッチ以下で施工してください。●ヨコバリの場合、板の熱伸縮に対応する為に隣同士の板の隙間は夏季施工(5~9月)は6mm、その他季施工(10~4月)は8mmあけてください。●両面貼りは標準外施工の為、保証外になります。●フェンス取付の際、当社指定の柱・ビス等の固定材(Tバー材含む)を使用していない場合は標準外施工となり、保証外になります。●埋め込み長さはあくまでも目安です。見積もりまたはご注文の際は現場に合わせて長さを判断してください。

■定価合計が15万円未満の場合は送料がかかります。定価合計が15万円以上で納品先が会社宛の場合は送料込み(北海道・沖縄除く)。現場宛、個人様宅、離島への配達には別途料金がかかります。
■大型現場でチャーター便による一括納品をご希望の場合、別途チャーター料金がかかります。また、道路や車両制約などの運送・受渡条件によって割増になる場合があります。
■商品仕様、価格は予告なく変更する場合があります。実際の商品と写真が異なる場合があります。